



**SEZON**

**2015**

WARSZAWA TRÓJMIASTO WROCŁAW KRAKÓW POZNAŃ BERLIN PRAGA

# O FIRMIE

12stopni.pl meble eventowe

2008 rok. Opole. Na 50m2 nieśmiało powstaje firma wynajmująca meble...

Po 7 latach działalności notujemy ponad 520 realizacji rocznie.

Pracujemy w najliczniejszym na rynku zespole, który wciąż się rozrasta. Do dyspozycji mamy setki m2 magazynów i własną flotę samochodową na > 260m3 jednoczesnego załadunku.

Szukając najbardziej efektywnych rozwiązań nieustannie poszerzamy krąg naszych zainteresowań.

Obecnie 12stopni.pl to nowatorskie projekty z obszarów event support'u, designu użytkowego, małej architektury oraz produkcji mebli. Nasze działania dedykujemy nie tylko branży eventowej, ale również projektantom wnętrz i pasjonatom desingu.

Nieustannie poszukujemy inspiracji by dzielić się nimi z Wami.

MIKOŁAJ ANTONIAK  
Dyrektor Zarządzający

*Mikołaj Antoniak*

11 700+

DOSTĘPNYCH MEBLI

524+

REALIZACJI W 2014 ROKU

330+

PRODUKTÓW W OFERCIE

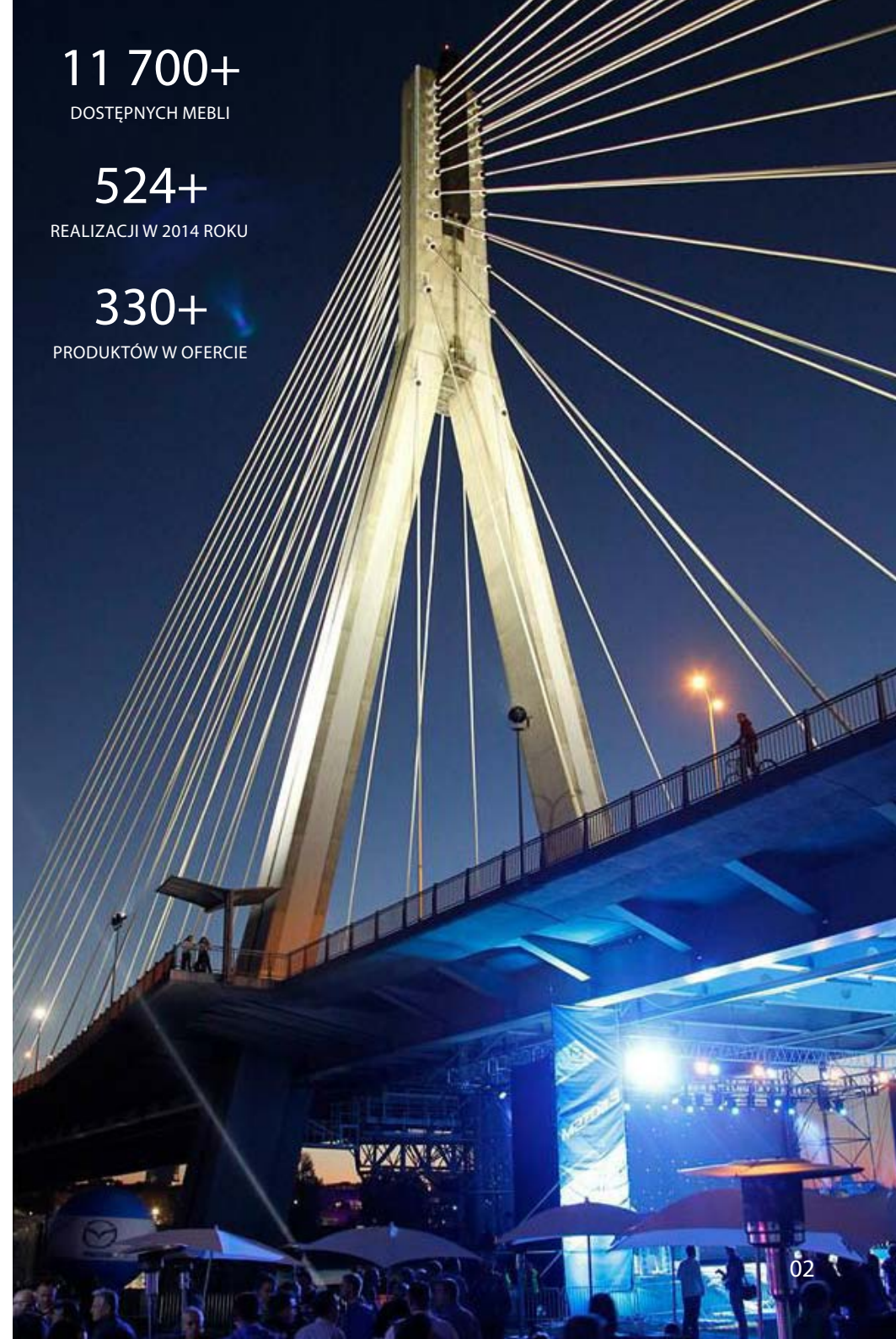

# KATALOG 2015

12stopni.pl meble eventowe

Kamil

Z dumą prezentujemy nowy katalog 12stopni.pl. Wierzymy, iż ogromna gama mebli i akcesoriów po raz kolejny wzbogaci aranżację wielu wydarzeń zarówno tych w kraju jak i za granicą.

Swoją ofertę dostosowujemy do nowych trendów, ale przede wszystkim do oczekiwań naszych Klientów.

Nowości, które mamy przyjemność zaprezentować, wierzymy, iż będą innowacyjnymi rozwiązaniami na rynku eventowym.

Za cel postawiliśmy sobie dostarczenie na czas intrygującego, najlepszego jakościowo designu użytkowego.

W nowym katalogu stałe miejsce zajmują dobrze wszystkim znane i uniwersalne meble, nie zabrakło jednak nowych, pełnych świeżości i oryginalnego designu elementów.

Zapraszamy do poszukiwania inspiracji w kolejnych stronach katalogu.

Dziękujemy, że jesteście z nami.



Ania

Mieszko

Piotr "Zaba"

Mateusz

Michał

Marcin

Hania

Mikołaj

Magda

Maciej

Olek

Natalia

Jakub

Andrzej

Ała

BOGDAN

Wiktor

# NASI KLIENCI

500 zadowolonych klientów w 2014 roku



Ferrari



VOLVO



Grolsch



AXE



SEPHORA



SKANSKA



dekoral



Douglas



T-Mobile



empik

VB LEASING



MAYBELLINE  
NEW YORK



★ Heineken

PLAY

# 12STOPNI.PL W LICZBACH

12stopni.pl meble eventowe

3

oddziały w kraju

330+

modeli produktów

7

lat na rynku

524+

realizacji w roku 2014

8

samochodów w naszej flocie

12 100+

sztuk asortymentu

24 / 7

dostępność

1 070 000+

przejechanych kilometrów

# WIZUALIZACJE 3D

12stopni.pl meble eventowe

Wizualizacje 3D to nieodłączny element procesu projektowania scenografii.

Specjalnie na życzenie klientów wykonujemy zaawansowane modele 3d, rendering oraz animacje komputerowe. Tworzymy również profesjonalne wizualizacje wnętrz.

Jest pomysł, jednak brak sprecyzowanej wizji, pomożemy!

Wizualizacje 3D to idealna pomoc na tego typu problemy.

Wystarczy skontaktować się z nami, podać wymiary, ilość mebli i charakter przestrzeni, a my w ciągu 24 h pomożemy szybko i profesjonalnie.



# LOGISTYCZNA PROMOCJA

12stopni.pl meble eventowe

**499 zł**  
TRANSPORT  
UBEZPIECZENIE  
MONTAŻ

- TRANSPORT 24H / 7 DNI W TYGODNIU
- W KAŻDĄ LOKALIZACJĘ W KRAJU
- W CENIE PROFESJONALNY MONTAŻ / DEMONTAŻ
- GWARANCJA DOSTARCZENIA W TERMINIE
- DOTYCZY TAKŻE SAMOCHODU CIĘŻAROWEGO 12T / 90m<sup>3</sup>
- DOTYCZY ZAMÓWIEŃ > 2.000 ZŁ/NETTO



# NOWOŚCI

12stopni.pl meble eventowe



SERIA EUSTON  
s. 15



FOTEL PADDINGTON  
s. 36



SOFA RICHMOND  
s. 16

FOTEL PINNER  
s. 39



HOKER  
BRIXTON  
s. 77

FOTEL CASUAL  
s. 43



SOFA BELSIZE  
s. 97



SERIA BALCHAM  
s. 24



# SPIS TREŚCI

12stopni.pl meble eventowe

## MEBLE LOUNGE

- 11 Sofy skórzane
- 13 Seria Velvet
- 14 Seria Euston
- 16 Sofa Richmond
- 17 Seria Ottoman
- 20 Ottoman Desk
- 21 Ottoman Comfort
- 26 Sety
- 27 Ottobagi
- 30 Meble pikowane

## SERIA NATURAL

- 23 Seria Natural
- 24 Sofa Balcham

## FOTELE

- 34 Fotele
- 35 Fotele obrotowe
- 36 Fotele tapicerowane
- 37 Fotele Pinner
- 39 Fotele panelowe
- 40 Fotel Barcelona
- 41 Fotel Casual

## KRZESŁA

- 44 Krzesła Eames
- 46 Krzesło Eames AIR
- 47 Krzesła AMPLE
- 48 Krzesła Cockfoster
- 49 Krzesła Patchwork
- 50 Krzesła ALL FOR ALL
- 51 Krzesła
- 53 Krzesła składane
- 54 Krzesło weselne
- 55 Krzesło Ghost

## STOLIKI I STOŁY

- 58 Stoliki Coffe Time
- 60 Stoliki CASUAL
- 61 Seria Stolików Drewnianych
- 63 Stoły drewniane
- 64 Stoliki stalowe
- 66 Stoły wysokie

## MEBLE LED

- 71 Meble LED

## BARY MOBILNE

- 74 Bary

## MEBLE BAROWE

- 77 Meble barowe
- 78 Hokery Brixton
- 79 Seria Steel

## MEBLE BIUROWE

- 82 Meble biurowe

## MEBLE DZIECIĘCE

- 83 Meble dziecięce

## KOLEKCJA INDUSTRIALNA

- 85 Kolekcja industrialna
- 87 Seria Russel
- 87 Seria Kenton

## MEBLE PALETOWE

- 90 Meble paletowe
- 92 Big Box

## ASORTYMENT OGRODOWY

- 94 Podesty
- 95 Meble rattanowe
- 97 Sofa Belsize
- 98 Baldachim
- 100 Zadaszenia Slide
- 102 Summer Time

## ASORTYMENT OGRODOWY

- 103 Hamaki
- 104 Parasole
- 105 Figury Zwierząt
- 107 Donice
- 108 Rośliny

## OŚWIETLENIE

- 112 Lampy Podłogowe
- 113 Lampa Big Mamma

## DEKORACJE I AKCESORIA

- 68 Regały ekspozycyjne
- 115 Akcesoria
- 116 Lampiony
- 118 Parawany, słupki, wieszaki
- 120 Seria MARSALA
- 122 Poduszki
- 124 Wykładziny Dywanowe

## NAMIOTY

- 128 Namiot Dome
- 130 Namiot Transparentny
- 132 Namioty Pneumatyczne
- 134 Namiot Soho

## JEDNOSTKI MOBILNE

- 137 Citroen HY Special
- 138 Scania Torpedo
- 140 Promo Truck
- 142 Urban Steel Concept
- 144 Szklanka
- 146 Event Case
- 148 Przeszkłony Kontener Ekspozycyjny
- 150 Kontenery morskie

## 130 INFORMACJE DODATKOWE

## 135 KONTAKT

## LEGENDA



MOŻLIWOŚĆ  
BRANDOWANIA

Istnieje możliwość brandowania produktu, tzn. nadania mu indywidualnych oznaczeń, logo firmy Klienta.



IDEALNE NA  
KONFERENCJE

Doskonale rozwiązanie na potrzeby konferencji, paneli dyskusyjnych.



UNIKALNE  
WZORNICTWO

Stylizacja i wzornictwo produktu sprawia, że jest on na przestrzeni czasu uznany za wyjątkowy. Mebel oprócz walorów funkcjonalnych jest ozdobą samą w sobie.

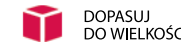

DOPASUJ  
DO WIELKOŚCI

Produkt można rozbudowywać w taki sposób, aby dopasować do wielkości danej przestrzeni. System modułowy lub rodzaj konstrukcji pozwala na zmianę rozmiaru.

## ROZMIARY

120 / 40 / 110

szerokość (długość) / głębokość / wysokość

Ø60 / 150

średnica / wysokość

30 / 80 / 90-120

rozpiętość rozmiaru oznaczona myślnikiem

# MEBLE LOUNGE





© 12stopni.pl

60 sztuk

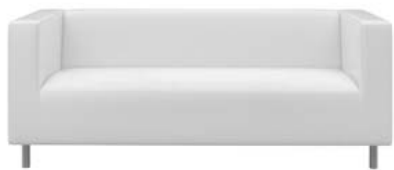

**SOFA CLASSIC WHITE**  
SOFA 3-OSOBOWA

001

Wykończenie ekoskóra  
Wymiary 180 / 85 / 65



**SOFA CLASSIC BLACK**  
SOFA 3-OSOBOWA

002

Wykończenie ekoskóra  
Wymiary 180 / 85 / 65

80 sztuk



**SOFA REGULAR WHITE**  
SOFA 2-OSOBOWA

003

Wykończenie ekoskóra  
Wymiary 120 / 65 / 60



**SOFA REGULAR BLACK**  
SOFA 2-OSOBOWA

004

Wykończenie ekoskóra  
Wymiary 120 / 65 / 60



### SOFA SIMPLE

SOFA 2-OSOBOWA

005

Wykończenie ekoskóra  
Wymiary 120 / 65 / 60



### SOFA MONZA

SOFA 4-OSOBOWA

006

Wykończenie ekoskóra  
Wymiary 200 / 85 / 80

# MEBLE LOUNGE

Meble pełne wdzięku i elegancji.

Ponadczasowy design, wygoda i kolorystyka pełna energii, przygotowane z myślą o wyjątkowych eventach, dzięki nim każdy gość będzie mógł pozwolić sobie na chwilę odprężenia.



© 12stopni.pl

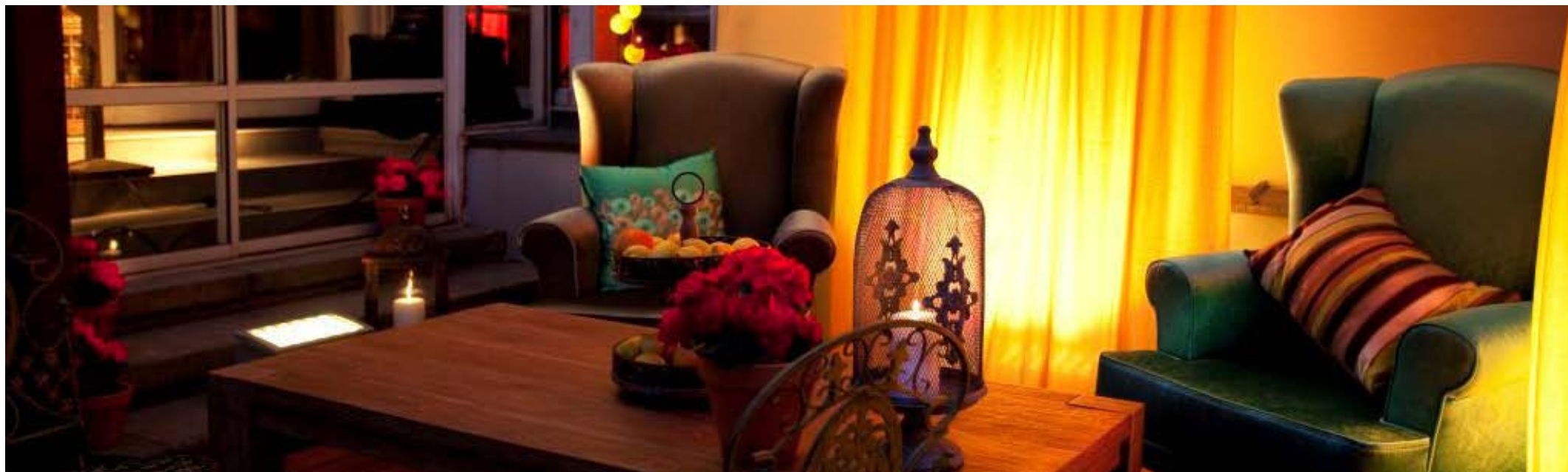

fot. Magda Adamczewska, TimeMachine



VELVET FOTEL BLUE  
FOTEL 1-OSOBOWY

007

Wykończenie welur  
Wymiary 85 / 80 / 105



VELVET FOTEL GREEN  
FOTEL 1-OSOBOWY

008

Wykończenie welur  
Wymiary 85 / 80 / 105



VELVET FOTEL GRAY  
FOTEL 1-OSOBOWY

009

Wykończenie welur  
Wymiary 85 / 80 / 105



VELVET SOFA  
SOFA 4/5-OSOBOWA

010

Wykończenie welur  
Wymiary 250 / 85 / 90



VELVET BENCH  
ŁAWKA 2-OSOBOWA

011

Wykończenie welur  
Wymiary 120 / 45 / 45



WYDARZENIE PRYWATNE - PRZYJĘCIE WESELNE

fot. Magda Adamczewska, TimeMachine



## SERIA EUSTON

Prezentujemy nowość z serii mebli lounge.  
Euston to przede wszystkim połączenie nowego designu i elegancji.  
Wyjątkowe kształty mebli i ich kolorystyka sprawi, iż każde wydarzenie  
nabierze nowego wymiaru.  
Wygodny i oryginalny element każdego eventu.



### FOTEL EUSTON

FOTEL 1-OSOBOWY

012

Wykończenie tkanina  
Wymiary 86 / 88 / 102



### SOFA EUSTON

SOFA 2-OSOBOWA

013

Wykończenie tkanina  
Wymiary 86 / 88 / 144





### SOFA RICHMOND

SOFA 3-OSOLOWA

014

Wykończenie tkanina  
Wymiary 86 / 84 / 190



### SOFA RICHMOND PURPLE

SOFA 3-OSOLOWA

015

Wykończenie tkanina  
Wymiary 86 / 84 / 190

# SOFA RICHMOND

Nowość wśród sof!

Zmieści aż trzy osoby, do tego w dwóch opcjach kolorystycznych.

Zgrabna i elegancka, pasuje zarówno na wydarzenia glamour jak i szalone imprezy firmowe.

Świetnie zgra się z serią mebli pikowanych.

Jeszcze więcej miejsca, jeszcze więcej świeżości – sofa Richmond.







### OTTOMAN I WHITE

PUFA 1-OSOBOWA

016

Wykończenie: ekoskóra  
Wymiary: 45 / 45 / 45



### OTTOMAN I BLACK

PUFA 1-OSOBOWA

017

Wykończenie: ekoskóra  
Wymiary: 45 / 45 / 45



### OTTOMAN I RED

PUFA 1-OSOBOWA

018

Wykończenie: ekoskóra  
Wymiary: 45 / 45 / 45



### OTTOMAN I MAGENTA

PUFA 1-OSOBOWA

019

Wykończenie: ekoskóra  
Wymiary: 45 / 45 / 45



### OTTOMAN I ORANGE

PUFA 1-OSOBOWA

020

Wykończenie: ekoskóra  
Wymiary: 45 / 45 / 45

DOSTĘPNE KOLORY



## SERIA OTTOMAN

Seria Ottoman to komplet niskich mebli, które pozwalają na małej przestrzeni uzyskać dużą liczbę miejsc siedzących.

Łatwość w ustawieniu stwarza możliwość różnorodnych aranżacji przestrzeni, które mogą koncentrować uczestników przy stolikach lub doskonale tworzyć widownię eventu.

Stylistyka pozwala wykorzystać je na każdą okazję.





**OTTOMAN II WHITE**

PUFA 2/3-OSOBOWA

021

Wykończenie ekoskóra  
Wymiary 130 / 45 / 45



**OTTOMAN II BLACK**

PUFA 2/3-OSOBOWA

022

Wykończenie ekoskóra  
Wymiary 130 / 45 / 45



**OTTOMAN II RED**

PUFA 2/3-OSOBOWA

023

Wykończenie ekoskóra  
Wymiary 130 / 45 / 45



**OTTOMAN III WHITE**

PUFA 3/4-OSOBOWA

024

Wykończenie ekoskóra  
Wymiary 100 / 100 / 45



**OTTOMAN III BLACK**

PUFA 3/4-OSOBOWA

025

Wykończenie ekoskóra  
Wymiary 100 / 100 / 45



**OTTOMAN III RED**

PUFA 3/4-OSOBOWA

026

Wykończenie ekoskóra  
Wymiary 100 / 100 / 45

# SERIA OTTOMAN





**OTTOMAN ROUND WHITE**

PUFA 1-OSOBOWA, OKRĄGŁA

027

Wykończenie ekoskóra  
Wymiary Ø45 / 45



**OTTOMAN ROUND BLACK**

PUFA 1-OSOBOWA, OKRĄGŁA

029

Wykończenie ekoskóra  
Wymiary Ø45 / 45



**OTTOMAN CIRCULAR**

PUFA 2-4 OSOBOWA, OKRĄGŁA

031

Wykończenie ekoskóra  
Wymiary Ø100 / 45



**OTTOMAN QUADRANT**

PUFA W KSZTAŁCIE CZWIERĆOKRĘGU, 2-OSOBOWA

028

Wykończenie ekoskóra  
Wymiary 130 / 45 / 45



**OTTOMAN BANANE**

PUFA W KSZTAŁCIE PÓŁOKRĘGU, 3/4-OSOBOWA

030

Wykończenie ekoskóra  
Wymiary 240 / 45 / 45



**OTTOMAN CONVEX**

PUFA O NIEREGULARNYCH KSZTAŁTACH 2/3-OSOBOWA

032

Wykończenie ekoskóra  
Wymiary 180 / 45-60 / 45

## OTTOMAN DESK

Zastanawiasz się zawsze jaka będzie właściwa ilość stolików do wybranego zestawu mebli?

Nadchodzimy z rozwiązaniem w postaci drewnianych nakładek na nasze siedziska. W mgnieniu oka z siedziska stworzysz stolik - mniejszy lub większy...ale na pewno w pełni funkcjonalny.

To praktyczny i nowoczesny sposób na szybką i efektowną zmianę aranżacji.



### OTTOMAN DESK I

SIEDZISKO 1-OSOBOWE

033

Wykończenie drewno  
Wymiary 45 / 45 / 3

### OTTOMAN DESK II

SIEDZISKO 2-OSOBOWE

034

Wykończenie drewno  
Wymiary 130 / 45 / 3

### OTTOMAN DESK III

SIEDZISKO 3-OSOBOWE

035

Wykończenie drewno  
Wymiary 100 / 100 / 3



### OTTOMAN TWIN

PUFA 6/8-OSOBOWA

036

Wykończenie ekoskóra  
Wymiary 180 / 110 / 45



### OTTOMAN WYSPA

SOFA 12-OSOBOWA

037

Wykończenie ekoskóra  
Wymiary 360 / 110 / 90



### SZEZLONG

LEŻANKA 1-OSOBOWA

038

Wykończenie ekoskóra  
Wymiary 180 / 60 / 80

# OTTOMAN COMFORT

Siedzisko stworzone z myślą o większych grupach gości. Idealnie dopasują się do pozostałych siedzisk z serii Ottoman, pozwalając na dowolną aranżację, a jednocześnie pozostaną przy tym oryginalnym punktem spotkania i rozmów. Jeszcze więcej możliwości daje stworzona z kilku części wyspa.

W jednej chwili z sześciu osobnych siedzisk może przeistoczyć się w owalną sofę dla 12 osób.

© 12stopni.pl



# SERIA NATURAL





NOGA ZE STALI CHROMOWANEJ



NOGA DREWNIANA MALOWANA

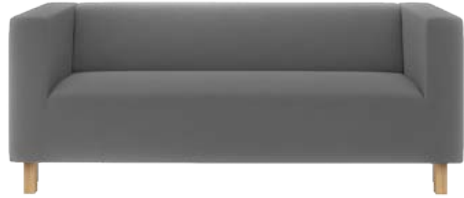

### SOFA NATURAL

SOFA 3-OSOBOWA

039

Wykończenie tkanina, trzy rodzaje nóg

Wymiary 180 / 85 / 65



### FOTEL NATURAL

FOTEL 1-OSOBOWY

040

Wykończenie tkanina, trzy rodzaje nóg

Wymiary 75 / 75 / 70



### OTTOMAN I NATURAL

PUFA 1-OSOBOWA

041

Wykończenie ekoskóra

Wymiary 45 / 45 / 45



### OTTOMAN II NATURAL

PUFA 2/3-OSOBOWA

042

Wykończenie ekoskóra

Wymiary 130 / 45 / 45

## SERIA NATURAL

Nasza Seria Natural to bezpretensjonalny i pełen prostoty styl, który wprowadza do wnętrza ciepły i sielankowy nastrój. W przeciwieństwie do stylu nowoczesnego rysowanego metalem i szkłem, eksponuje drewno i naturalne materiały.





### FOTEL BALCHAM

FOTEL 1-OSOBOWY

043

Wykończenie tkanina  
Wymiary 84 / 86 / 102



### SOFA BALCHAM II

SOFA 2-OSOBOWA

044

Wykończenie tkanina  
Wymiary 84 / 86 / 142



### SOFA BALCHAM III

PUFA 3-OSOBOWA

045

Wykończenie tkanina  
Wymiary 84 / 86 / 190

## SERIA BALCHAM

Elegancki i komfortowy zestaw mebli Balcham. Zaprojektowany w nowoczesnej stylistyce z zachowaniem elementów retro. Staranne wykończenie, najwyższej jakości materiały i piękne, drewniane nogi, które dodają wyjątkowego design. Komfort daje wygodne oparcie i miękkie poduchy. Sprawdzi się w każdej przestrzeni.



© www.decozilla.com





- 1. PARASOL OGRODOWY S, str. 104
- 2. BALDACHIM, str. 93
- 3. LEŻAK, str. 102
- 4. HAMAK ZE STELAŻEM, str. 103
- 5. STOLIK CONTREE, str. 64



REALIZACJA NA TARASIE HOTELU PUŁAWSKA RESIDENCE 2014



**799** zł  
netto

### SET 20

046

Wykończenie: ekoskóra  
Asortyment: ottoman I - 10 szt.  
ottoman II - 4 szt.  
stolik stalowy I - 6 szt.



**2.199** zł  
netto

### SET 50

047

Wykończenie: ekoskóra  
Asortyment: ottoman I - 30 szt.  
ottoman II - 6 szt.  
ottoman VI - 6 szt.  
stolik stalowy I - 14 szt.

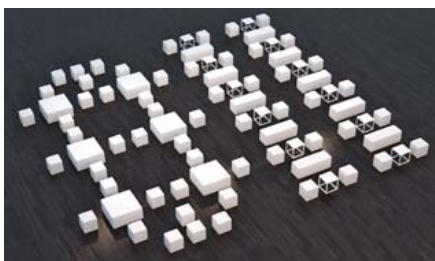

**3.899** zł  
netto

### SET 100

048

Wykończenie: ekoskóra  
Asortyment: ottoman I - 54 szt.  
ottoman II - 10 szt.  
ottoman III - 6 szt.  
stolik stalowy I - 12 szt.

## SETY

Zachęcamy do skorzystania z gotowych zestawów mebli, które oszczędzą trudu wybierania pojedynczych modeli.

Jeśli czasu mało, a charakter wydarzenia pozwala na wybór klasycznego i eleganckiego umeblowania, nasze sety sprawdzą się idealnie.

Zestawy mebli składają się z wybranych siedzisk z serii Ottoman.

Do wyboru pozostają trzy opcje: 20 os. / 50 os. / 100 os.



© 12stopni.pl



### OTTOBAG II WHITE

PUFA (WOREK) MIĘKKA 1/2-OSOBOWA

049

Wykończenie ekoskóra  
Wymiary 140 / 100 / 40

### OTTOBAG II RED

PUFA (WOREK) MIĘKKA 1/2-OSOBOWA

050

Wykończenie ekoskóra  
Wymiary 140 / 100 / 40

### OTTOBAG II BLUE

PUFA (WOREK) MIĘKKA 1/2-OSOBOWA

051

Wykończenie ekoskóra  
Wymiary 140 / 100 / 40

### OTTOBAG II ORANGE

PUFA (WOREK) MIĘKKA 1/2-OSOBOWA

052

Wykończenie ekoskóra  
Wymiary 140 / 100 / 40



© 12stopni.pl



### OTTOBAG I

PUFA (WOREK) MIĘKKA 1-OSOBOWA

053

Wykończenie ekoskóra  
Wymiary Ø85 / 110



### BIG BAG

PUFA (WOREK) MIĘKKA 2/4-OSOBOWA

054

Wykończenie poliester  
Wymiary 250 / 150



### JUTA

PUFA (WOREK) MIĘKKA 1-OSOBOWA

055

Wykończenie bawełna, nylon, wypełnienie granulat  
Wymiary 60 / 50 / 90



FESTIWAL TAURON NOWA MUZYKA, KATOWICE 2011/2012



### SOFA PURPLE

SOFA 2-OSOBOWA. PIKOWANE, WYSOKIE OPARCIE

056

Wykończenie	welur
Wymiary	120 / 60 / 120



### FOTEL QUEEN

FOTEL 1-OSOBOWY Z BARDZO WYSOKIM, PIKOWANYM OPARCIEM

057

Wykończenie	ekoskóra
Wymiary	80 / 80 / 200



### SOFA SYSTEM

SOFA 2-OSOBOWA Z PIKOWANYM OPARCIEM

058

Wykończenie	ekoskóra
Wymiary	150 / 80 / 70

# SERIA STYLOWYCH MEBLI PIKOWANYCH

Seria mebli pikowanych sprawdzi się podczas wyjątkowych wydarzeń, gdzie każdy szczegół ma znaczenie.

Prezentowane modele dodadzą elegancji i szyku każdej przestrzeni, pozostając praktycznym i wygodnym meblem. Polecamy zastosowanie mebli pikowanych podczas uroczystości weselnych oraz prezentacji scenicznych.

Na szczególną uwagę zasługują meble z serii sofa system, których pojedyncze moduły można układać w dowolny sposób.

© 12stopni.pl





SOFA CHESTERFIELD WHITE

SOFA 3-OSOBOWA

059

Wykończenie ekoskóra  
Wymiary 200 / 90 / 80



SOFA CHESTERFIELD BLACK

SOFA 3-OSOBOWA

060

Wykończenie ekoskóra  
Wymiary 200 / 90 / 80



SOFA CHESTERFIELD PURPLE

SOFA 3-OSOBOWA

061

Wykończenie ekoskóra  
Wymiary 200 / 90 / 80



FOTEL CHESTERFIELD

FOTEL 1-OSOBOWY

062

Wykończenie ekoskóra  
Wymiary 110 / 90 / 80

## SERIA CHESTERFIELD



© 12stopni.pl



źródło: WWW.facebook.pl



**OTTOMAN GLAM WHITE**

PUFA 1-OSOBOWA PIKOWANA

063

Wykończenie ekoskóra  
Wymiary 45 / 45 / 45



**OTTOMAN GLAM BLACK**

PUFA 1-OSOBOWA PIKOWANA

064

Wykończenie ekoskóra  
Wymiary 45 / 45 / 45



**OTTOMAN GLAMREC**

PUFA 2/3-OSOBOWA PIKOWANA

065

Wykończenie ekoskóra  
Wymiary 130 / 45 / 45



**OTTOMAN GLAMCARRE**

PUFA 2/4-OSOBOWA PIKOWANA

066

Wykończenie ekoskóra  
Wymiary 100 / 100 / 45



# FOTELE





© 12stopni.pl



IDEALNE NA KONFERENCJE

200 sztuk

**FOTEL CLASSIC WHITE**

FOTEL 1-OSOBOWY

067

Wykończenie ekoskóra  
Wymiary 75 / 75 / 70



IDEALNE NA KONFERENCJE

**FOTEL CLASSIC BLACK**

FOTEL 1-OSOBOWY

068

Wykończenie ekoskóra  
Wymiary 75 / 75 / 70



NOWOŚĆ 100 sztuk

**FOTEL PADDINGTON**

FOTEL 1-OSOBOWY

069

Wykończenie tkanina, drewno  
Wymiary 64 / 99 / 74



### FOTEL TURNFELL

FOTEL 1-OSOBOWY

070

Wykończenie ekoskóra, chromowana noga

Wymiary Ø60 / 55



### FOTEL TURNPIKE

FOTEL 1-OSOBOWY, OBROTOWY

071

Wykończenie tekstylne, chromowana noga

Wymiary Ø65 / 70



### FOTEL SOO

FOTEL 1-OSOBOWY, OBROTOWY

072

Wykończenie akryl, ekoskóra, chromowana noga

Wymiary Ø60 / 70



### FOTEL PIKOWANY

FOTEL 1-OSOBOWY, OBROTOWY

073

Wykończenie skóra ekologiczna, stal chromowana

Wymiary 68 / 90 / 60

## FOTELE OBROTOWE

źródło: sfurniture.com





### FOTEL CARBON

FOTEL 1-OSOBOWY

074

Wykończenie tkanina, lity buk  
Wymiary 82/ 101 / 54



### FOTEL SHAFIR

FOTEL 1-OSOBOWY

075

Wykończenie poliester, polipropylen  
Wymiary 73 / 75 / 73



### FOTEL SHAFRON

FOTEL 1-OSOBOWY

076

Wykończenie poliester, polipropylen  
Wymiary 73 / 75 / 73

## FOTELE TAPICEROWANE

Fotele – doskonały dodatek do wielu pomieszczeń, ważny element wielu wydarzeń. Nie mogliśmy o tym zapomnieć, dlatego też prezentujemy zupełnie nowe fotele tapicerowane.

Różnorodna stylistyka, ciekawe kolory.

Świetnie będą wyglądać zarówno na scenie, jak i w towarzystwie np. mebli lounge.

źródło: designhome.com





### FOTEL PINNER GREY

FOTEL 1-OSOBOWY

Wykończenie tkanina, metal  
Wymiary 46 / 86 / 56

077



### FOTEL PINNER GRAPHIT

FOTEL 1-OSOBOWY

Wykończenie tkanina, metal  
Wymiary 46 / 86 / 56

078



### FOTEL PINNER YELLOW

FOTEL 1-OSOBOWY

Wykończenie tkanina, metal  
Wymiary 46 / 86 / 56

079

## FOTELE PINNER

Prezentujemy absolutną nowość wśród foteli.

Fotele Pinner w trzech kolorach, dostosują się do najbardziej nieprzeciętnego wnętrza, swoim nowoczesnym designem i ciekawymi kolorami ożywią każdą przestrzeń.

Konferencja czy sympozjum nie musi być kojarzone tylko z krzesłami, fotele Pinner to idealny wybór na tego typu wydarzenia.

źródło: futurefurniture.com





1. FOTEL CLASSIC WHITE, str. 34



PROMOCJA SŁUCHAWEK SMS AUDIO PRZY UDZIALE 50 CENT  
FORUM GOSPODARCZE WSSE „INVEST-PARK”  
PREZENTACJA NOWEGO MODELU LEXUSA NX 300H

Źródło: Fotograf Tomasz Karwinski

© 12stopni.pl

## FOTELE PANELOWE

EGG CHAIR to jeden z najsłynniejszych symboli duńskiego wzornictwa. Pierwotnie zaprojektowany do lobby i przestrzeni recepcyjnej hotelu Royal w Kopenhadze przez Arne Jacobsena w 1958 roku. Dziś uważany za pierwszy tapicerowany fotel obrotowy na świecie.

Fotel jest jedną z najbardziej pożądanych ikon światowego wzornictwa.

Aby zapewnić wydarzeniu wyjątkowy charakter, a także by wyróżnić gościa honorowego - postaw na wyszukany design tego mebla.



### FOTEL EGG

STYLOWY FOTEL 1-OSOBOWY, OBROTOWY

080

Wykończenie ekoskóra, chromowana stal

Wymiary 107 / 90 / 85

### FOTEL SHELL

STYLOWY FOTEL 1-OSOBOWY, OBROTOWY

081

Wykończenie ekoskóra, chromowana stal

Wymiary 80 / 80 / 90

Arne Jacobsen (1902-1971) był jednym z najbardziej wpływowych architektów i projektantów XX wieku w Danii. Pod koniec lat 50. Arne Jacobsen zaprojektował Royal Hotel w Kopenhadze, a do tego projektu między innymi Egg Chair.

Arne Jacobsen był i jest podziwiany jako wybitny projektant. Chociaż znaczenie jego budynków było mniej doceniane, wyposażenie i inne prace projektowe stały się dziedzictwo narodowym i międzynarodowym.



Źródło: [www.home-mag.eu](http://www.home-mag.eu)



Źródło: www.nest.co.uk

## FOTEL BARCELONA

Uważany za jedną z najważniejszych postaci w historii architektury, podejście Ludwiga Mies van der Rohe „mniej znaczy więcej”, do projektowania było złotym standardem dla wielu pokoleń współczesnej architektury. Jako wschodząca postać ruchu modernistycznego, został wybrany do zaprojektowania niemieckiego pawilonu na Wystawie Międzynarodowej w 1929 roku w Barcelonie.

Ludwig Mies van der Rohe stworzył rytmiczną i całkowicie niespotykaną przestrzeń. Wewnątrz, znajdowały się krzesła i stołki - było to miejsce odpoczynku dla króla i królowej Hiszpanii. Zaprojektował krzesło godne rodziny królewskiej. Jest to jedna z najbardziej charakterystycznych prac z jego twórczości - Fotel Barcelona jednocześnie daje życie i rodzi się z jego materiałów. Składa się ze stali i pikowanej w kwadraty skóry. Skrzyżowane nogi powodują, iż fotel jest stabilny ale też są jego nowoczesnym elementem.



Źródło: © werner blaser

“Krzesło to bardzo trudny obiekt. Każdy kto próbował je zaprojektować dobrze o tym wie. Jest nieskończona liczba możliwości i wiele problemów - krzesło musi być lekkie, wytrzymałe, wygodne.”

LUDWIG MIES VAN DER ROHE  
PROJEKTANT



### FOTEL BARCELONA

FOTEL INSPIROWANY PROJEKTEM LUDWIG MIES VAN DER ROHE

Wykończenie skóra, chrom

Wymiary 75 / 80 / 80





## FOTEL CASUAL

FOTEL 1-OSOBOWY

Wykończenie    matowy polipropylen, drewno bukowe  
Wymiary         59 / 75 / 57

083

# FOTEL CASUAL

Nowoczesny, wygodny, włoski design.

Hit wśród foteli.

Casual dostosuje się do każdego eventu.

Piękne kształty, charakterystyczna poducha, drewniane nogi .

Elegancja i prostota to właśnie nowy fotel Casual.

źródło: homebook.com





1. SOFA CLASSIC, str. 11  
2. FOTEL TURNPIKE, str. 35  
3. STÓŁ BOND, str. 66



© 12stopni.pl

SHOPPING CENTER FORUM 2013, POZNAŃ

# KRZESŁA





Źródło: www.ebay.co.uk

## KRZESŁO EAMES

Krzesło Eames, które zostało zaprojektowane w 1950 roku. Jest współczesną wersją legendarnego „Fiberglass Chair” zaprojektowanego przez Charlesa i Ray Eamesów na konkurs „Low-Cost Furniture” organizowanego przez Muzeum Sztuki Nowoczesnej w Nowym Jorku.

Było pierwszym plastikowym krzesłem produkowanym przemysłowo. Rama jest w założeniu sylwetką wieży Eiffla w Paryżu.



Źródło: Aniya Wells

Charles i Ray Eames są jednymi z najważniejszych amerykańskich twórców tego wieku. Są oni najlepiej znani ze swojego przełomowego wkładu do architektury, projektowania mebli (np. Krzesło Eames), wzornictwa przemysłowego i produkcji oraz sztuki fotograficznej.



### KRZESŁO EAMES

KRZESŁO INSPIROWANE PROJEKTEM CHARLES I RAY EAMES

Wykończenie tworzywo, stal, drewno

Wymiary 45 / 55 / 80



### KRZESŁO EAMES WHITE

KRZESŁO INSPIROWANE PROJEKTEM CHARLES I RAY EAMES

085

Wykończenie tworzywo, stal, drewno  
Wymiary 45 / 55 / 80



### KRZESŁO EAMES BLACK

KRZESŁO INSPIROWANE PROJEKTEM CHARLES I RAY EAMES

086

Wykończenie tworzywo, stal, drewno  
Wymiary 45 / 55 / 80



### KRZESŁO EAMES RED

KRZESŁO INSPIROWANE PROJEKTEM CHARLES I RAY EAMES

087

Wykończenie tworzywo, stal, drewno  
Wymiary 45 / 55 / 80



### KRZESŁO EAMES OLIVE

KRZESŁO INSPIROWANE PROJEKTEM CHARLES I RAY EAMES

088

Wykończenie tworzywo, stal, drewno  
Wymiary 45 / 55 / 80



### KRZESŁO EAMES BLUE MARINE

KRZESŁO INSPIROWANE PROJEKTEM CHARLES I RAY EAMES

089

Wykończenie tworzywo, stal, drewno  
Wymiary 45 / 55 / 80



### KRZESŁO EAMES BLUE MARINE

KRZESŁO INSPIROWANE PROJEKTEM CHARLES I RAY EAMES

090

Wykończenie tworzywo, stal, drewno  
Wymiary 45 / 55 / 80

# KRZESŁO EAMES

Prezentujemy nowe kolory hitowego krzesła EAMES.

Od teraz dostosowanie mebli do brandingu czy oryginalnej scenografii nie będzie stanowiło problemu.

Wychodzimy naprzeciw oczekiwaniom Klientów.

Oliwka i żółty nagietkowy to z pewnością barwy, które będą wieść prym podczas wiosennych wydarzeń.

Niebieski marynarski to prawdziwy bestseller ostatnich lat.

Nie mogło zabraknąć też tradycyjnych kolorów, jakimi niewątpliwie są czarny i czerwony.





KRZESŁO EAMES AIR WHITE

091

Wykończenie polipyrén  
Wymiary 77 / 63 / 64



KRZESŁO EAMES AIR BLACK

092

Wykończenie polipyrén  
Wymiary 77 / 63 / 64

## KRZESŁO EAMES AIR

Kolejna odsłona bestselleru wśród designu wnętrzarskiego.  
Eames jeszcze wygodniejszy niż dotychczas.  
Najnowsza wersja z polipyrénu zachwyca swoim dowcipnym kształtem.

Biel i czerń – klasyka przede wszystkim

źródło: pinterest.com





KRZESŁO AMPLE WHITE

093

Wykończenie Eko skóra, drewno  
Wymiary 78 / 53 / 40



KRZESŁO AMPLE BLACK

094

Wykończenie Eko skóra, drewno  
Wymiary 78 / 53 / 40

## KRZESŁO AMPLE

Nowe drewniane krzesło inne niż wszystkie. Oryginalna forma, piękne kształty. Wyselekcjonowana biała Eko skóra elegancko wyściela siedzisko oraz oparcie, wspianiale komponując się z wysokiej jakości drewnem. Konstrukcja modna na światowym rynku. Krzesło AMPLE podbije nie jedno eventowe serce.

źródło: pinterest.com





### KRZESŁO COCKFOSTER GREY

NOWOCZESNE KRZESŁO CASUAL

095

Wykończenie tkanina, metal, chrom

Wymiary 78 / 53 / 40



### KRZESŁO COCKFOSTER YELLOW

NOWOCZESNE KRZESŁO CASUAL

096

Wykończenie tkanina, metal, chrom

Wymiary 78 / 53 / 40



### KRZESŁO COCKFOSTER ORANGE

NOWOCZESNE KRZESŁO CASUAL

097

Wykończenie tkanina, metal, chrom

Wymiary 78 / 53 / 40

## KRZESŁO COCKFOSTER

Moc kolorów, elegancja, nowoczesny design – to cechy nowego krzesła Cockfoster. Nowy mebel, który idealnie sprawdzi się zarówno jako fotel panelowy jak i krzesło konferencyjne.

Cockfoster wyróżni się w każdym wnętrzu.

zobacz: [miodoku.pl](http://miodoku.pl)







### KRZESŁO ELEPHANT

KRZESŁO PATCHWORK

098

Wykończenie tkanina patchwork, drewno, metal

Wymiary 81 / 64 / 46



### KRZESŁO CASTEL

KRZESŁO PATCHWORK

099

Wykończenie tkanina patchwork, drewno, metal

Wymiary 81 / 64 / 46

## KRZESŁO PATCHWORK

Ekonomicznie, nowoczesnie, kreatywnie – patchwork.

Moda na patchworki kwitnie, pięknie dobrane skrawki tkanin tworzą nowe spojrzenie na design użytkowy.

Krzesła Elephant & Castel to powiew świeżości na każdym wydarzeniu.



źródło: indesignhome.com



KRZESŁO SQUARE WHITE, BLACK

100

Wykończenie tworzywo sztuczne  
Wymiary 44 / 81 / 50



sztuk  
200

KRZESŁO PANTON  
KRZESŁO PROFILOWANE

101

Wykończenie tworzywo sztuczne  
Wymiary 50 / 50 / 85

## ALL FOR ALL

Krzesła, które pasują zawsze i wszędzie.

Klasyczne kolory, proste i eleganckie kształty, bardzo trwała konstrukcja.

Najpopularniejsze modele na rynku eventowym.

Duża dostępność. Idealne zarówno na kilkusobową imprezę jak i wydarzenie na kilkaset gości.



źródło: homegardenart.pl



sztuk  
200

### KRZESŁO ANT

ELEGANCKIE KRZESŁO KONFERENCYJNE

102

Wykończenie sklejka drewniana, stal chromowana  
Wymiary 45 / 40 / 80



### KRZESŁO RATTAN

KRZESŁO RATTANOWE, OGRODOWE

103

Wykończenie stal, technorattan  
Wymiary 60 / 55 / 80



### KRZESŁO REŻYSERSKIE

KRZESŁO DREWNIANE SKŁADANE

104

Wykończenie drewno, tkanina  
Wymiary 55 / 50 / 80

# KRZESŁA

Doskonale zdajemy sobie sprawę, że esencją eventów jest koncentracja uwagi uczestników na produkcie, osobach lub pewnych zdarzeniach.

Wychodząc naprzeciw tym potrzebom, przyszykowaliśmy w asortymencie proste, eleganckie i trwałe krzesła, które pozwalają na budowanie publiczności wydarzenia, dostosowane do Twoich oczekiwań.

Liczba asortymentu sprostą dużym wymaganiom ilościowym - jesteśmy przygotowani do wyposażenia wydarzeń od małych przyjęć rodzinnych do dużych widowisk.



© 12stopni.pl

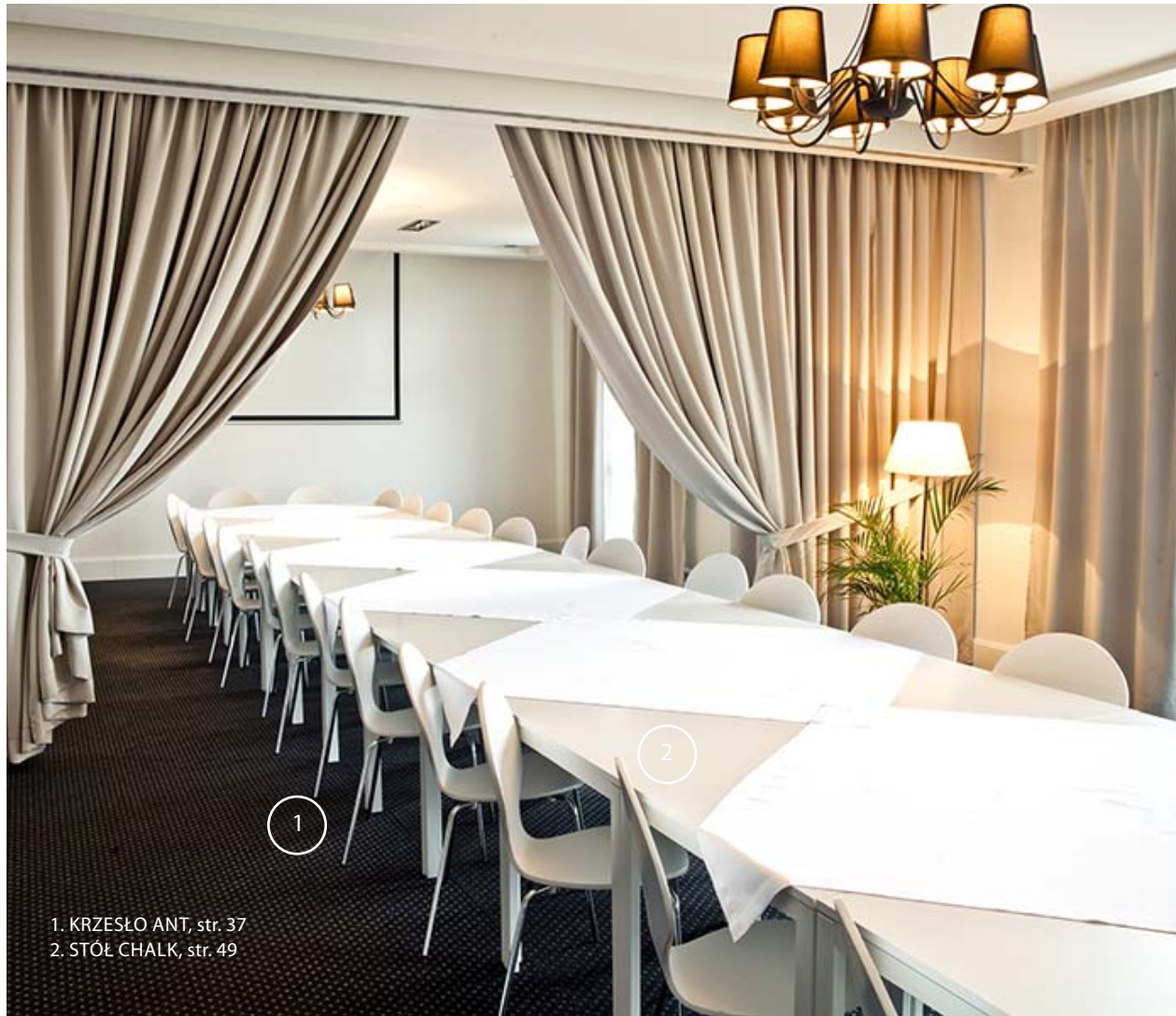

1. KRZESŁO ANT, str. 37  
2. STÓŁ CHALK, str. 49

REALIZACJA W RESTAURACJI VANILLA, OPOLE 2013  
REALIZACJA DLA GÓRAŹDŹE CEMENT S.A. 2013





**KRZESŁO HARROW BLACK**  
KRZESŁO SKŁADANE, LEKKIE

105

Wykończenie tworzywo, stal  
Wymiary 40 / 50 / 80



**KRZESŁO HARROW WHITE**  
KRZESŁO SKŁADANE, LEKKIE

106

Wykończenie tworzywo, stal  
Wymiary 40 / 50 / 80



**KRZESŁO WOODLANE**  
KRZESŁO SKŁADANE DREWNIANE, LEKKIE

107

Wykończenie drewno  
Wymiary 44 / 51 / 77



**KRZESŁO WOODLANE WHITE**  
KRZESŁO SKŁADANE DREWNIANE, LEKKIE

108

Wykończenie drewno  
Wymiary 44 / 51 / 77

**KRZESŁO TAPICEROWANE**  
KRZESŁO SKŁADANE LEKKIE

109

Wykończenie tworzywo, stal  
Wymiary 45 / 50 / 80

## KRZESŁA SKŁADANE

Nie ma wygodniejszej opcji niż składane krzesła.  
Sprawdzą się świetnie na każdego rodzaju wydarzeniu.  
Konferencja, debata a może wykład – zapewnią miejsce siedzące dla dużej widowni.

Źródło: www.rogerallen.net





## KRZESŁO WESELNE

KULTOWE AMERYKAŃSKIE KRZESŁO BANKIETOWE

110

Wykończenie bawełna, drewno

Wymiary 40 / 45 / 90



Źródło: www.confettidaydreams.com



Źródło: www.pinterest.com

# KRZESŁO WESELNE

Ponoć, Ten Dzień' zapamiętuje się do końca życia. Bez wątpienia uwagę powinna przyciągać Młoda Para, ale kto powiedział, że na chwilę nie możemy oderwać od Nich wzroku?

Otoczenie musi dorównywać podniosłej atmosferze, dlatego najwyższy czas na wprowadzenie nowych modeli krzeseł do naszej oferty - Krzeseł Weselnych.

Drewniane modele z miękką poduchą w jasnym, eleganckim kolorze dopełnią ceremonii, a dodatkowo wyjątkowe oparcie pozwoli na oryginalne przewiązanie wstążki lub upięcie kwiatów.

Źródło: www.polkadotbride.com





© 12stopni.pl



sztuk  
250



### KRZESŁO LOUIS GHOST

INSPIROWANE PROJEKTEM PHILIPPE STARCK'A, STYL LUDWIKA XV

111

Wykończenie    transparentny poliwęglan, stabilny i wytrzymały na obciążenia  
Wymiary        55 / 60 / 95

### KRZESŁO VICTORIA GHOST

KRZESŁO INSPIROWANE PROJEKTEM PHILIPPE STARCK'A, BEZ PODŁOKIETNIKÓW

112

Wykończenie    transparentny poliwęglan, stabilny i wytrzymały na obciążenia  
Wymiary        35 / 40 / 90

### STOLIK QUEEN

STOLIK KAWOWY

113

Wykończenie    transparentny poliwęglan  
Wymiary        50 / 50 / 40



1. KRZESŁO GHOST, s. 55

FERRARI POLSKA, POLSKA PREMIERA FERRARI FF  
WARSZAWA 2011





# STOLIKI I STOŁY





### STOLIK MONUMENT

STOLIK KAWOWY

114

Wykończenie MDF/drewno

Wymiary 80 / 45



### STOLIK MONDEN

STOLIK KAWOWY WIĘKSZY

115

Wykończenie MDF/drewno

Wymiary 50 / 40



### STOLIK MONDEN S

STOLIK KAWOWY MNIEJSZY

116

Wykończenie MDF/drewno

Wymiary 40 / 40

## STOLIKI COFFE TIME

Nowe stoliki z serii „Coffe Time” to nowe spojrzenie na stoliki eventowe. Oryginalne kształty, różne odcienie i barwy a przy tym wszystkim klasyczne i funkcjonalne. Świetnie komponują się m.in. z krzesłami EAMES.

źródło: trendyproducts.com.uk





STOLIK NEASDEN WHITE S

STOLIK KAWOWY MNIEJSZY

117

Wykończenie MDF/drewno

Wymiary 43 / 75 / 39



STOLIK NEASDEN GREY S

STOLIK KAWOWY MNIEJSZY

120

Wykończenie MDF/drewno

Wymiary 43 / 75 / 39



STOLIK NEASDEN WHITE

STOLIK KAWOWY, NOWY DESIGN

118

Wykończenie MDF/drewno

Wymiary 66 / 116 / 45



STOLIK WATERLOO

STOLIK UNIWERSALNY

121

Wykończenie MDF/drewno

Wymiary 60 / 105 / 45



STOLIK NEASDEN GREY

STOLIK KAWOWY, NOWY DESIGN

119

Wykończenie MDF/drewno

Wymiary 66 / 116 / 45



STOLIK WATERLOO S

STOLIK UNIWERSALNY

122

Wykończenie MDF/drewno

Wymiary 40 / 70 / 39



### STOLIK ACTON

STOLIK UNIWERSALNY

123

Wykończenie MDF, metal  
Wymiary 100 / 100 / 40



### STOLIK SWISS

STOLIK UNIWERSALNY, OKRĄGŁY

124

Wykończenie MDF, metal malowany  
Wymiary 60 / 60



### STOLIK MILL BLACK

STOLIK PANELOWY

125

Wykończenie MDF, metal malowany  
Wymiary 40 / 40 / 60



### STOLIK MILL RED

STOLIK PANELOWY

126

Wykończenie MDF, metal malowany  
Wymiary 40 / 40 / 60

## STOLIKI CASUAL

Nowość wśród stolików.

Znajdą swoje zastosowanie nawet na najbardziej wymagającym wydarzeniu.

Swiss i Acton to meble, które swój charakter zawdzięczają oryginalnym nogą, mimo nowoczesnych elementów, kieruje nimi uniwersalizm, który pozwala na dostosowanie do każdego wnętrza.

Stoliki Mill to nowa odsłona stolików panelowych, nowoczesne, niepozbawione klasycznej formy, sprawdzą się na niejednej konferencji.





### STOLIK ALDGATE

STOLIK KAWOWY

127

Wykończenie drewno, stal malowana proszkowo

Wymiary 45 / 45 / 45



### STOLIK ALPERTON

STOLIK KAWOWY

128

Wykończenie drewno, stal malowana proszkowo

Wymiary 100 / 45 / 40



### STOLIK ARCHWAY

STOLIK KAWOWY

129

Wykończenie drewno, stal malowana proszkowo

Wymiary 75 / 75 / 40

## SERIA STOLIKÓW DREWNIANYCH

Eleganckie, a jednocześnie funkcjonalne stoliki kawowe wspaniale komponują się zarówno z otoczeniem w minimalistycznym, nowoczesnym stylu, jak i w bardziej tradycyjnych wnętrzach.

Dzięki swej prostej formie są bardzo uniwersalne.

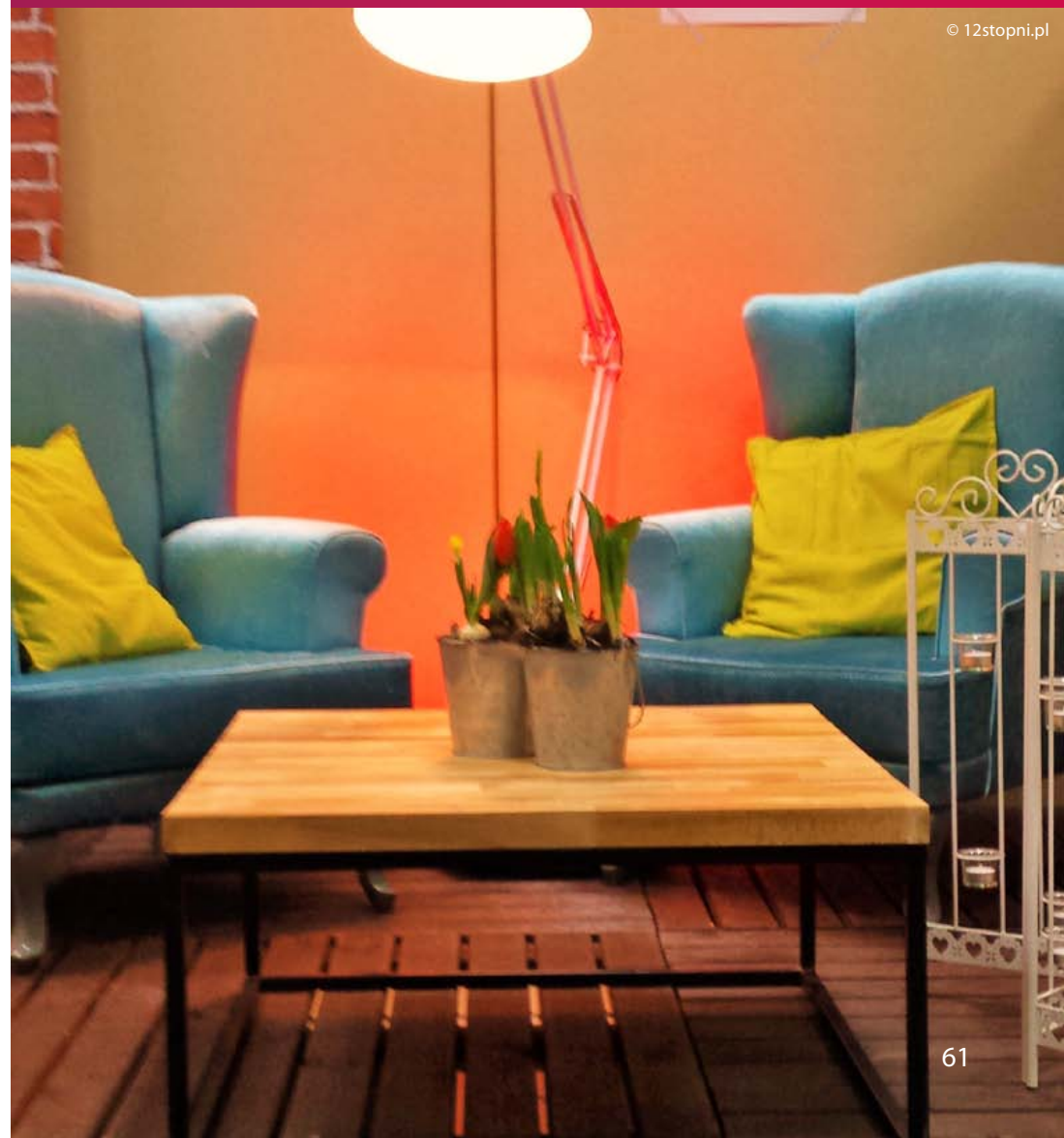



STÓŁ ARNOS  
STÓŁ 4-OSOBOWY

130

Wykończenie stal proszkowana, drewno  
Wymiary 70 / 70 / 110



STÓŁ AMER  
STÓŁ 4-OSOBOWY

131

Wykończenie stal proszkowana, drewno  
Wymiary 80 / 80 / 75



STÓŁ ARSENAL  
STÓŁ 6-OSOBOWY

132

Wykończenie stal proszkowana, drewno  
Wymiary 120 / 80 / 75



### STOLIK BANK

STOLIK KAWOWY

133

Wykończenie drewno drzew liściastych

Wymiary 50 / 50 / 40



### STOLIK BARBICAN

STOLIK KAWOWY

134

Wykończenie drewno drzew liściastych

Wymiary 120 / 60 / 40



### STÓŁ BARON

STÓŁ 8-OSOBOWY

135

Wykończenie drewno drzew liściastych

Wymiary 200 / 80 / 75

# STOŁY DREWNIANE

Prezentujemy kolekcję stołów wykonanych z naturalnego drewna.

Masywna forma dodaje im charakteru, sprawiając, że ze zwykłego stolika stają się punktem centralnym spotkania. Drewniana konstrukcja ociepli najbardziej surową przestrzeń.

Od małego klubowego stolika, do reprezentacyjnego stołu

– na każde wydarzenie.





© 12stopni.pl



80 sztuk

**STOLIK CONTREE**

STOLIK KAWOWY

136

Wykończenie stal malowana proszkowo  
Wymiary 45 / 45 / 45



**STOLIK BELL**

STOLIK KAWOWY

137

Wykończenie stal malowana proszkowo  
Wymiary 120 / 50 / 30



120 sztuk

**STOLIK BERMOND**

STOLIK KOKTAJLOWY

138

Wykończenie stal malowana proszkowo  
Wymiary 50 / 50 / 110



**STOLIK STANMORE**

STOLIK KAWOWY

139

Wykończenie stal malowana proszkowo  
Wymiary Ø50 / 45





WROCLAW GLOBAL FORUM

WROCLAW 2011-2012



NOWOŚĆ



KRZESŁO  
EAMES

### STÓŁ EAMES

STÓŁ 4-OSOBOWY

140

Wykończenie MDF, stal chromowana  
Wymiary 100 / 72



Zródło: Restauracja Vanilla



60 sztuk

### STÓŁ CHALK

STÓŁ 4-OSOBOWY

141

Wykończenie płyta, stal malowana proszkowo  
Wymiary 75 / 75 / 75



### STÓŁ CANNON

STÓŁ 6-OSOBOWY

142

Wykończenie płyta, stal malowana proszkowo  
Wymiary 125 / 75 / 75



### STÓŁ BOSTON

STÓŁ 3-OSOBOWY

143

Wykończenie płyta, noga chromowana  
Wymiary Ø85 / 75



### STÓŁ BOND

STÓŁ 5-OSOBOWY

144

Wykończenie płyta, tworzywo  
Wymiary Ø105 / 75

## STÓŁ CLASSIC

sztuk  
**600**



STÓŁ CLASSIC  
STÓŁ 4-OSOBOWY

145

Wykończenie płyta  
Wymiary 125 / 60 / 75





© 12stopni.pl



REGAŁ EKSPOZYCYJNY I  
MAŁY REGAŁ BAROWY

146

Wykończenie płyta  
Wymiary 80 / 40 / 80



REGAŁ EKSPOZYCYJNY III  
DUŻY REGAŁ BAROWY

148

Wykończenie płyta  
Wymiary 150 / 40 / 150



REGAŁ EKSPOZYCYJNY II  
PODŁUŻNY REGAŁ BAROWY

147

Wykończenie płyta  
Wymiary 45 / 40 / 185



REGAŁ BLACKSTEEL  
DUŻY REGAŁ BAROWY

149

Wykończenie metal, szkło  
Wymiary 175 / 100 / 36

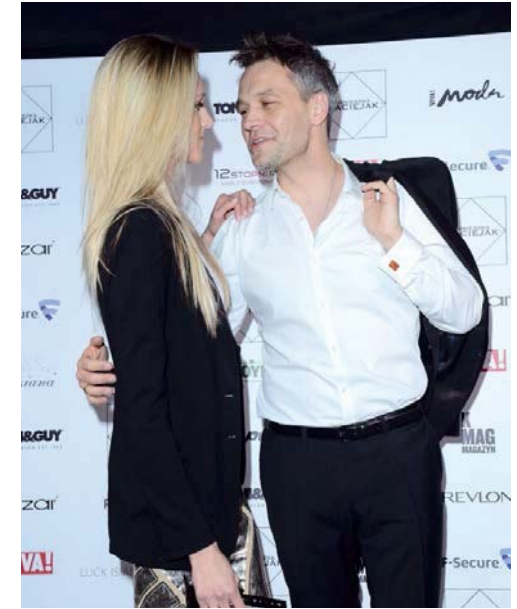

POKAZ KOLEKCJI „GENUS” AGNIESZKI MACIEJAK  
19.11.2012, KLUB BASEN, WARSZAWA

# MEBLE LED





16 kolorów

### LED CUBE

STOLIK PODŚWIETLANY: 16 KOLORÓW

150

Wykończenie: poliwęglan  
Wymiary: 40 / 40 / 40



### DONICA PODŚWIETLANA S

EKSKLUZYWNA DONICA PODŚWIETLANA

153

Wykończenie: polietylen  
Wymiary: 40 / 30 / 70



16 kolorów

### KULA LED

LAMPY STEROWANE PILOTEM, BEZPRZEWODOWE

151

Wykończenie: plastik  
Wymiary: Ø35 / 35



### DONICA PODŚWIETLANA

DONICA Z PODWÓJNYM DNEM, PODŚWIETLANA

154

Wykończenie: polietylen  
Wymiary: 50 / 40 / 110



6 kolorów

### DONICA LED M

DONICA Z PODWÓJNYM DNEM, PODŚWIETLANA

152

Wykończenie: poliwęglan  
Wymiary: 50 / 40 / 110



### BAR PODŚWIETLANY

MODUŁ BAROWY, PODŚWIETLANY

155

Wykończenie: poliwęglan  
Wymiary: 140 / 50 / 100



- 1. BAR PODŚWIETLANY, str. 71
- 2. KRZESŁO GHOST, str. 55
- 3. DONICA PODŁUŻNA, str. 107
- 4. FOTEL CLASSIC WHITE, str. 34

REALIZACJA DLA AGENCJI FABRYKA IDEI



# BARY MOBILNE





### BAR PIKOWANY

BAR O PIKOWANYM FRONCIE

156

Wykończenie ekoscóra, aluminium, płyta

Wymiary 200 / 110 / 50



### BAR SNAKE

BAR O GŁADKICH FRONTACH W KSZTAŁCIE CIEWIERCOKRĘGU

157

Wykończenie stal malowana proszkowo

Wymiary 120 / 50 / 100



### BAR KREDOWY

BAR O GŁADKICH FRONTACH, POKRYTY FARBĄ TABLICOWĄ DO ZAPISANIA

158

Wykończenie aluminium

Wymiary 200 / 50 / 110

## BARY

Urozmaiciliśmy ofertę barów mobilnych, aby każdy znalazł odpowiedni model na potrzeby swojej realizacji.

Każda z jednostek może posłużyć jako pojedyncza recepcja lub po złożeniu kilku sztuk, stworzyć długi i ciekawy bar lub ładę. Nowe modele pozwolą na wypisanie Menu na froncie Baru Kredowego lub naniesienie dowolnego nadruku na gładkiej powierzchni Baru Snake. Wzmocniona konstrukcja i dopracowany detal sprawi, że bary staną się oryginalnym dodatkiem do całej scenografii.

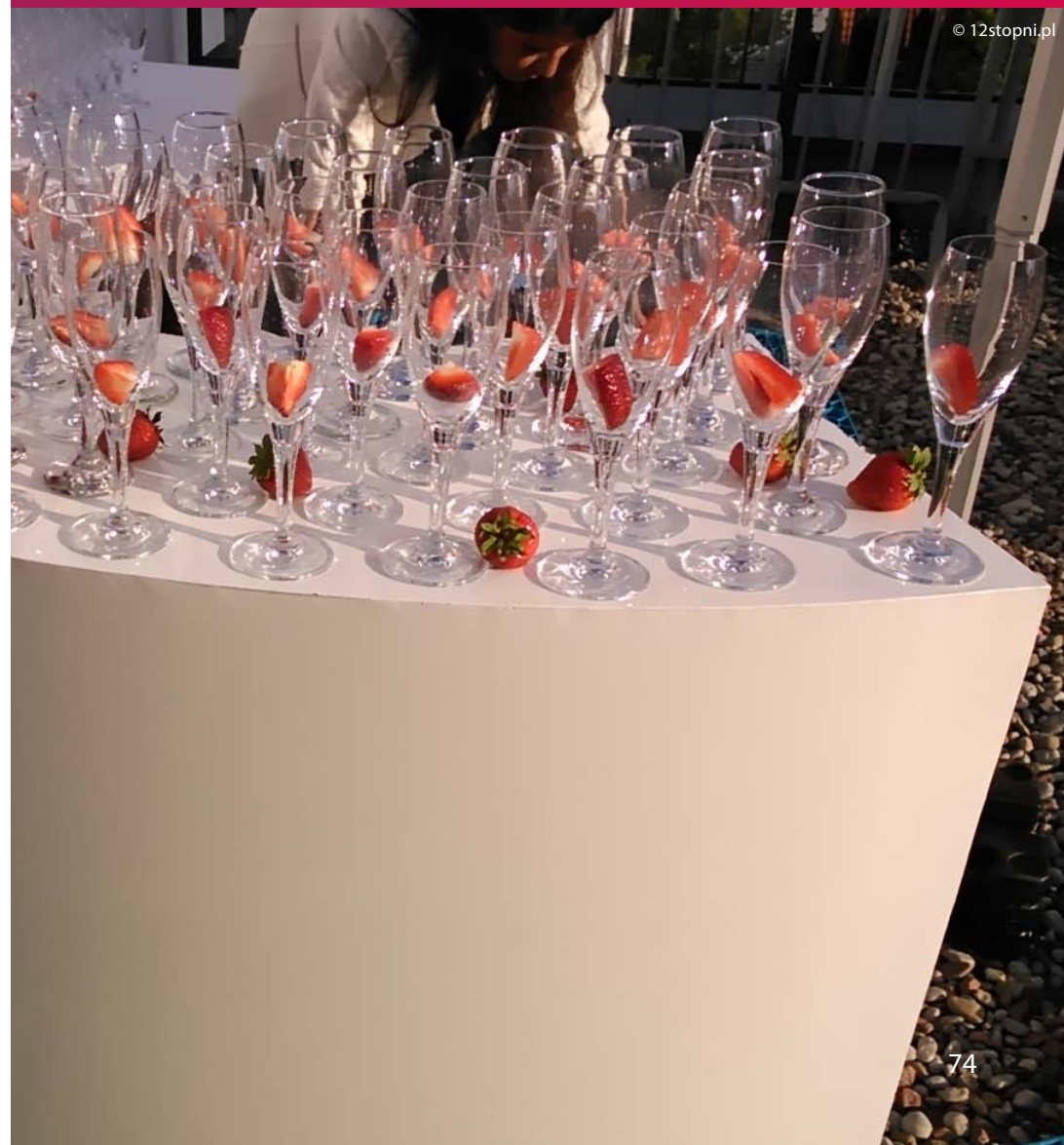

© 12stopni.pl

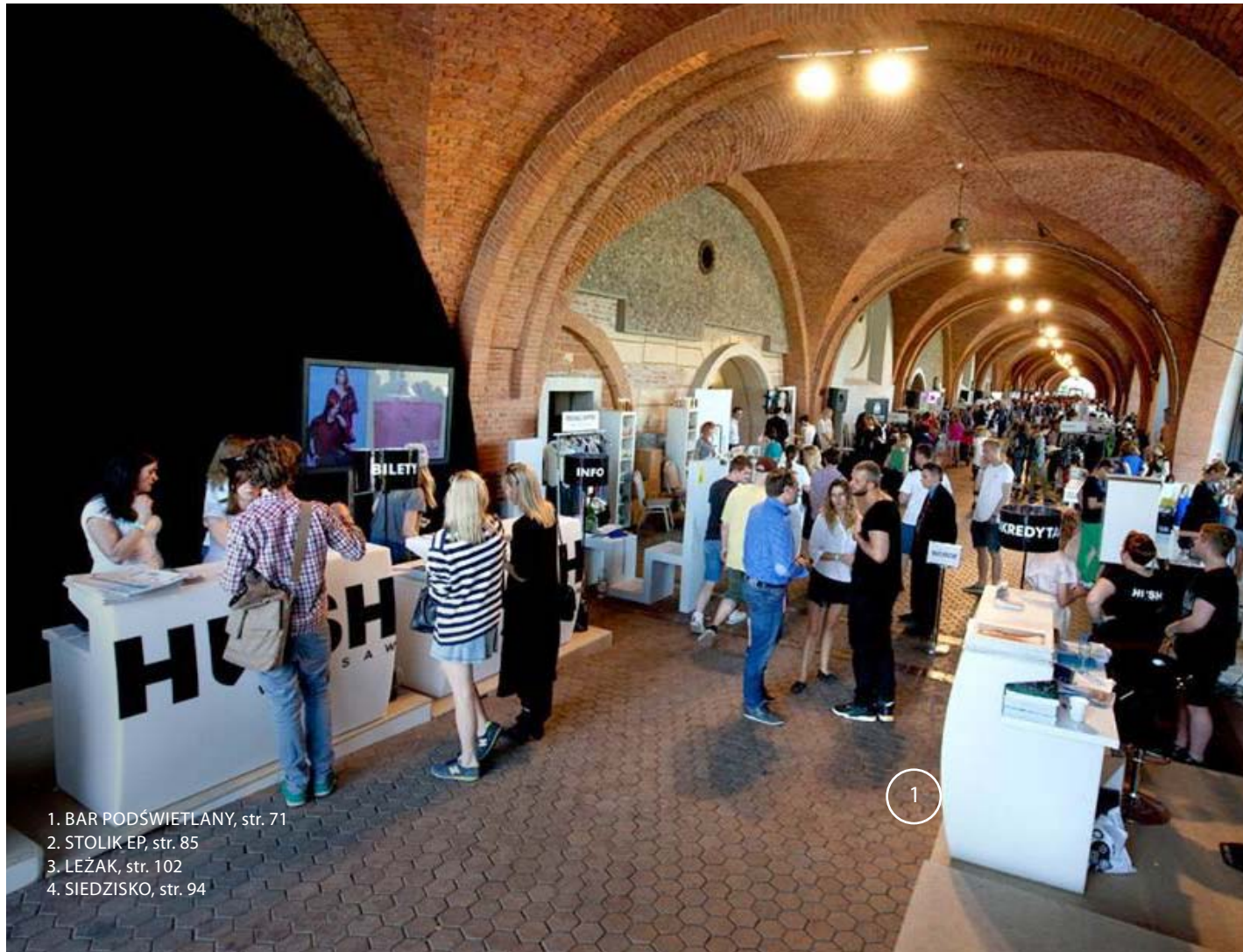

- 1. BAR PODŚWIETLANY, str. 71
- 2. STOLIK EP, str. 85
- 3. LEŻAK, str. 102
- 4. SIEDZISKO, str. 94



## TARGI HUSH WARSZAW 2014

WARSZAWA 2014

# MEBLE BAROWE



400 sztuk



**HOKER WHITE**

STÓLEK BAROWY: BIAŁY

159

Wykończenie akryl, chrom  
Wymiary Ø40 / 60-80



**HOKER BLACK**

STÓLEK BAROWY: CZARNY

160

Wykończenie akryl, chrom  
Wymiary Ø40 / 60-80



**HOKER RED**

STÓLEK BAROWY: CZERWONY

161

Wykończenie akryl, chrom  
Wymiary Ø40 / 60-80



© 12stopni.pl

100 sztuk



**STOLIK BAROWY**

WYSOKI STOLIK BAROWY. BLAT ZE STRUKTURĄ KARBON

162

Wykończenie stal chromowana  
Wymiary Ø60 / 110



**POKROWIEC WHITE**

NAKRYCIE DO STOLIKA BAROWEGO: BIAŁE

163

Wykończenie stretch  
Wymiary Ø60 / 110



**POKROWIEC BLACK**

NAKRYCIE DO STOLIKA BAROWEGO: CZARNE

164

Wykończenie stretch  
Wymiary Ø60 / 110



**STÓŁ Z POKROWCEM**

POSIADA W KOMPLECIE ELASTYCZNE NAKRYCIE

165

Wykończenie stretch, płyta  
Wymiary Ø110 / 75



### HOKER BRIXTON BLACK

NOWOCZESNY STOLEK BAROWY

166

Wykończenie tworzywo PP

Wymiary 35 / 50 / 80



### HOKER BRIXTON RED

NOWOCZESNY STOLEK BAROWY

167

Wykończenie tworzywo PP

Wymiary 35 / 50 / 80

## HOKERY BRIXTON

Takich hokerów jeszcze nie było!

Futurystyczny wygląd, wyrafinowana konstrukcja i przede wszystkim ogromna wygoda – takie są nowe hokery Brixton.

Wykonane z tworzywa polietylenowego, które gwarantuje ich trwałość.

Wyróżnią się w każdej przestrzeni.

źródło: homebook.pl





### HOKER STEEL WHITE

WYSOKI STOŁEK BAROWY

168

Wykończenie stal chromowana, ekoskóra

Wymiary 35 / 35 / 80



### HOKER STEEL RED

WYSOKI STOŁEK BAROWY

169

Wykończenie stal chromowana, ekoskóra

Wymiary 35 / 35 / 80



### HOKER STEEL BLACK

WYSOKI STOŁEK BAROWY

170

Wykończenie stal chromowana, ekoskóra

Wymiary 35 / 35 / 80



### STOLIK STEEL

WYSOKI STOLIK KOKTAJLOWY

171

Wykończenie stal chromowana, lakierowana płyta meblowa

Wymiary 50 / 50 / 110



### STOLIK STEEL

WYSOKI STOLIK KOKTAJLOWY

172

Wykończenie stal chromowana, lakierowana płyta meblowa

Wymiary 50 / 50 / 110



### STOLIK STEEL

WYSOKI STOLIK KOKTAJLOWY

173

Wykończenie stal chromowana, lakierowana płyta meblowa

Wymiary 50 / 50 / 110



### KONSOLA STEEL

WYSOKI STOLIK KOKTAJLOWY

174

Wykończenie stal chromowana, lakierowana płyta meblowa

Wymiary 50 / 50 / 110

## SERIA STEEL

Jeden model hokera to zdecydowanie za mało. Przedstawiamy nową serię siedzisk barowych z dopasowanymi stolikami oraz konsolą.

Stalowy rdzeń każdego z modeli staje się stabilną konstrukcją posiadającą wymienne siedziska bądź blaty. Tapicerowane, skórzane siedziska gwarantują wysoki komfort użytkowania, a stoliki koktajlowe i konsole dopełnią całej aranżacji.

Wymienne siedziska oraz blaty pozostają dostępne w trzech kolorach, dzięki czemu nie trudno będzie sprostać wielu możliwościom aranżacji.



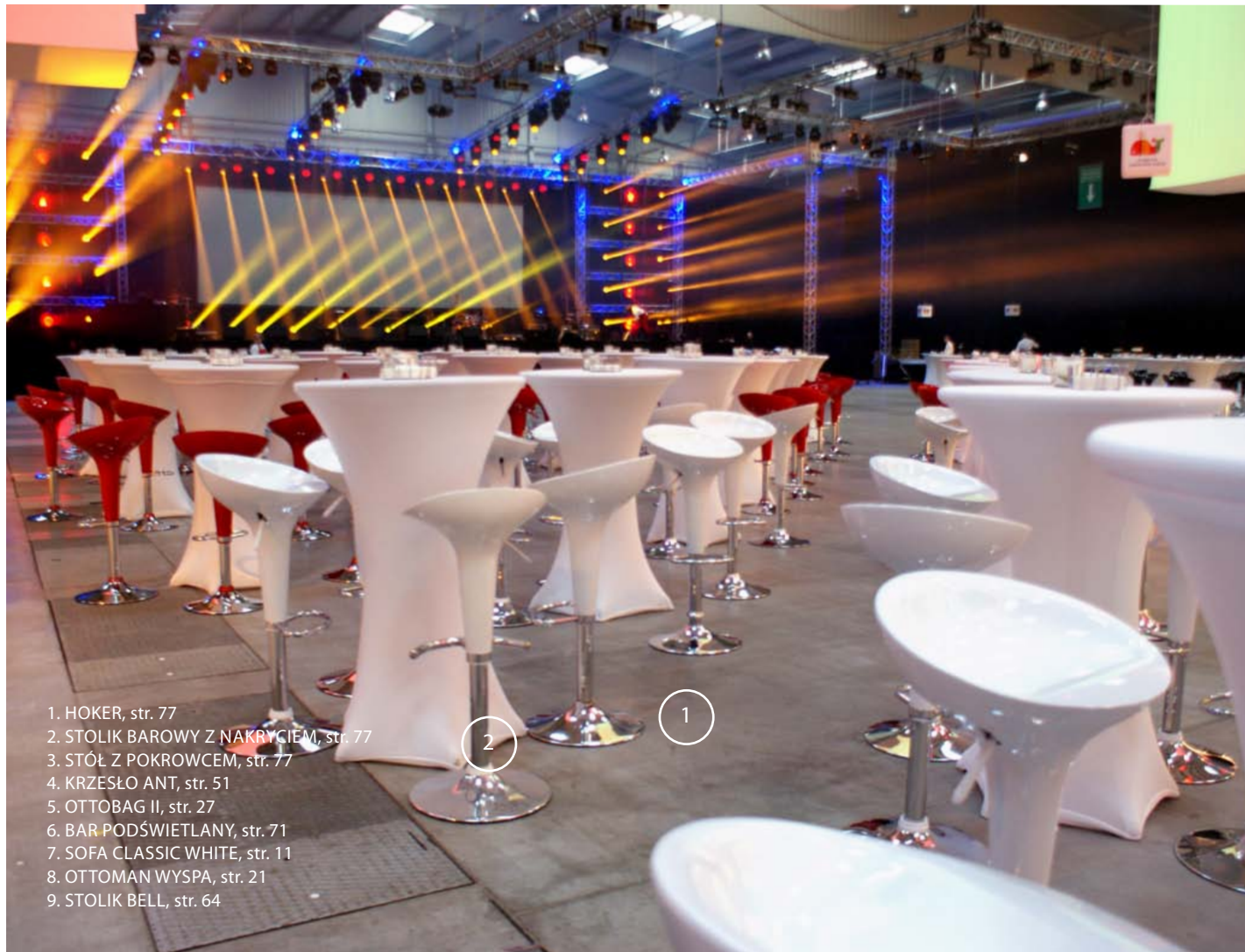

1. HOKER, str. 77
2. STOLIK BAROWY Z NAKRYCIEM, str. 77
3. STÓŁ Z POKROWCEM, str. 77
4. KRZESŁO ANT, str. 51
5. OTTOBAG II, str. 27
6. BAR PODŚWIETLANY, str. 71
7. SOFA CLASSIC WHITE, str. 11
8. OTTOMAN WYSPA, str. 21
9. STOLIK BELL, str. 64

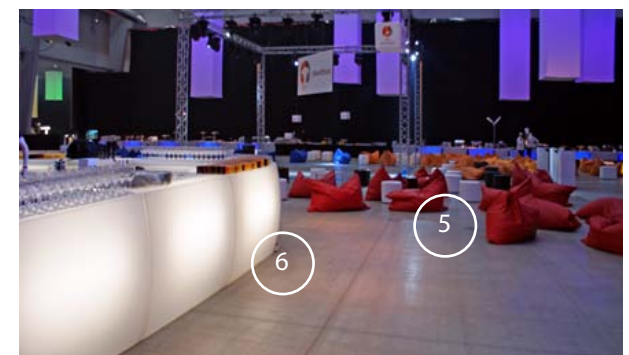
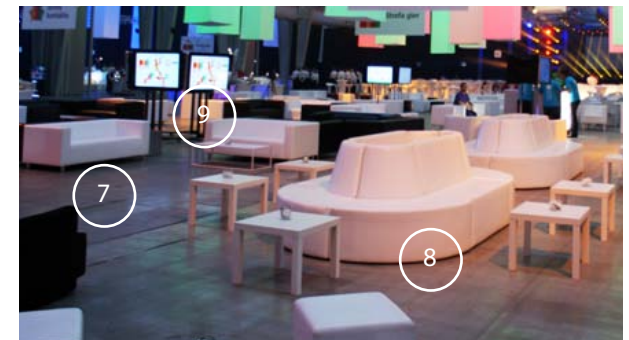
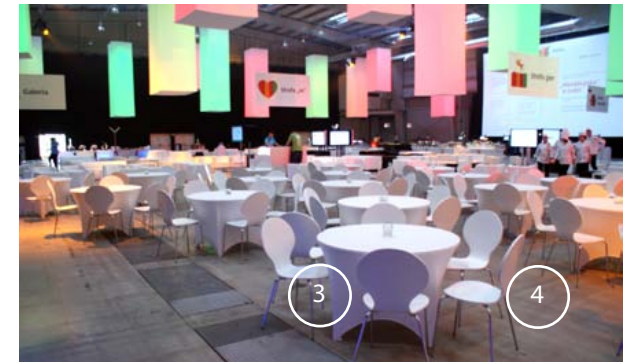

## REALIZACJA WYDARZENIA FIRMOWEGO

WARSZAWA 2014



# MEBLE BIUROWE





Źródło: www.parint-vertriebsgesellschaft.de



### FOTEL BIUROWY

OBROTOWE KRZESŁO BIUROWE

175

Wykończenie nylon, stal chromowana, ekoskóra

Wymiary 60 / 60 / 110-120



### STÓŁ BIUROWY

STÓŁ 4-OSOBOWY

176

Wykończenie płyta, stal malowana proszkowo

Wymiary 120 / 60 / 75



### SZAFKA BIUROWA

SZAFKA, 2 PÓŁKI

177

Wykończenie płyta

Wymiary 60 / 40 / 65



**KOMPLET DZIECIĘCY**  
DREWNIANY KOMPLET DZIECIĘCY (STOLIK + 2 KRZESEŁKA) **178**

Wykończenie drewno sosnowe, płyta meblowa  
Wymiary 80 / 50 / 45



**KRZESEŁKO GIGANT**  
KRZESEŁKO DLA DZIECI **179**

Wykończenie atestowane tworzywo polipropylenowe  
Wymiary 40 / 25 / 70



**PANTON MINI WHITE**  
KRZESEŁKO DLA DZIECI **180**

Wykończenie atestowane tworzywo polipropylenowe  
Wymiary 57 / 32 / 40 / wysokość siedziska 29



**STOLIK GIGANT**  
STOLIK DLA DZIECI **181**

Wykończenie atestowane tworzywo polipropylenowe  
Wymiary 80 / 55 / 50



**OTTOMAN KIDS**  
PUFA DLA DZIECI, 1-OSOБOWA **182**

Wykończenie ekoskóra  
Wymiary 40 / 40 / 40



**EAMES MINI**  
KRZESEŁKO DLA DZIECI **183**

Wykończenie atestowane tworzywo polipropylenowe  
Wymiary 41 / 43 / 57

## MEBLE DZIECIĘCE

Nie zapominamy o najważniejszych Gościach każdego eventu – dzieciach! Specjalnie dla nich powstała seria mebli dziecięcych. Najpopularniejsze krzesła, puffy i stoliki w rozmiarze mini. I wszystkim będzie wygodnie.

źródło: tradeindia.com



# KOLEKCJA INDUSTRIALNA





### STOOL

STOŁEK BAROWY

184

Wykończenie brzoza, stal  
Wymiary Ø35 / 60-75



### STOLIK EP

STOLIK WYKONANY Z EUROPALETY

185

Wykończenie stal, lakierowana europaleta, 4 duże kółka  
Wymiary 120 / 80 / 30



### LAMPA LOFT WISZĄCA

LAMPA SUFITOWA

186

Wykończenie stal, tworzywo polipropylenowe  
Wymiary Ø47 / 47



### MAUSER

1000 L ZBIORNIK

187

Wykończenie plastik  
Wymiary 120 / 120 / 115

## KOLEKCJA INDUSTRIALNA

Z myślą o nietypowych projektach powstała seria mebli i artykułów industrialnych, inspirowanych surowym wykończeniem przestrzeni eventowych.

To proste, często celowo niewykończone i niewyszukane formy. Dominuje stal, drewno i naturalne materiały. Seria industrialna gwarantuje niepowtarzalny klimat i wyjątkowość nawet najbardziej typowego miejsca.

Koksowniki ogrzeją każdą przestrzeń a na wygodnych jutach z chęcią ugospczą się zaproszeni.

źródło: kultura y vino Opole





### HOKER MOOR S

HOKER STALOWY

188

Wykończenie metal, stal szcztokowana  
Wymiary 31 / 31 / 76



### STOLEK OAK

STOLEK METALOWY

190

Wykończenie metal  
Wymiary 35 / 35 / 44



### BECZKA STALOWA

BECZKA STALOWA, 200L, MOŻLIWOŚĆ MALOWANIA / BRANDINGU

192

Wykończenie stal  
Wymiary Ø55 / 90



### HOKER MOOR

HOKER STALOWY, CZARNY

189

Wykończenie stal szcztokowana  
Wymiary 31 / 31 / 76



### STOLIK MORTEN

STOLIK BAROWY

191

Wykończenie metal, stal szcztokowana  
Wymiary 60 / 60 / 103



### BECZKA DREWNIANA

BECZKA DREWNIANA, 270L

193

Wykończenie klepki z drzewa liściastego, obejmy stalowe  
Wymiary Ø60 / 95



### KRZESŁO RUSSEL

KRZESŁO DREWNIANE: GRAFIT, ORZECH

194

Wykończenie metal, drewno

Wymiary 36 / 37 / 85



### STÓŁ RUSSEL

STÓŁ DREWNIANY

195

Wykończenie metal, drewno

Wymiary 90 / 90 / 77



### HOKER KENTON

HOKER INDUSTRIAL

196

Wykończenie metal, drewno

Wymiary 31 / 65-85



### STOLIK KENTON

STOLIK INDUSTRIAL

197

Wykończenie metal, drewno

Wymiary 60 / 77-95

## KOLEKCJA INDUSTRIALNA





- 1. KRZESŁO GHOST, str. 55
- 2. JUTA, str. 28
- 3. HOKER STEEL, str. 79
- 5. STOLIK BERMOND, str. 64

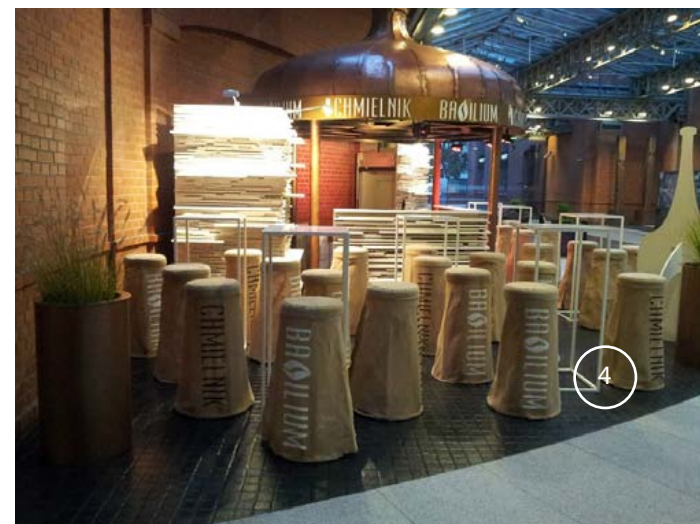
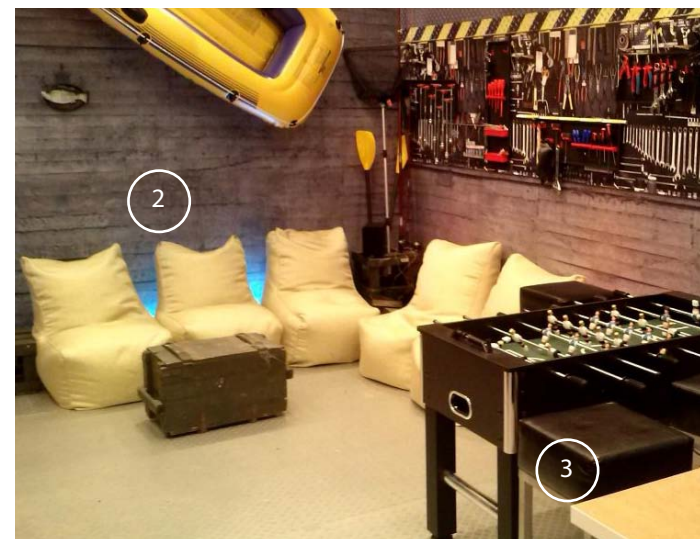

REALIZACJA DLA SALONU FRYZJERSKIEGO BARTEK JANUSZ, WARSZAWA 2014  
REALIZACJA DLA MARKI LEVI'S, WARSZAWA 2013  
REALIZACJA W STARYM BROWARZE, POZNAŃ 2013

Źródło: Bartosz Janusz



# MEBLE PALETOWE





### SIEDZISKO PALETOWE

SIEDZISKO 2-OSOBOWE

198

Wykończenie ekoskóra, drewno  
Wymiary 120 / 80 / 30



### BAR PALETOWY

BAR WYKONANY Z EUROPALET

199

Wykończenie drewno, szkło  
Wymiary 120 / 80 / 110



### STOLIK PALETOWY I

STOLIK KAWOWY

200

Wykończenie szkło, drewno, 4 duże kółka  
Wymiary 120 / 80 / 60



### STOLIK PALETOWY II

STOLIK KAWOWY

201

Wykończenie szkło, drewno, 4 duże kółka  
Wymiary 120 / 80 / 30

# MEBLE PALETOWE

Oryginalne i ekologiczne – meble paletowe.

Coraz bardziej popularne zarówno w domu jak i na eventach.

Nowoczesny styl, drewniane wykończenia z pewnością będą oryginalnym dodatkiem każdego wydarzenia.

Sprawdzą się jako wygodne siedziska i eleganckie stoliki.

Zródło: [www.lubiedrewno.pl](http://www.lubiedrewno.pl)





- 1. NAMIOT DOME 36, str. 128
- 2. OTTOMAN CIRCULAR, str. 19
- 3. OTTOMAN I WHITE, str. 17
- 4. LEŻAK, str. 102
- 5. SIĘDZISKO, str. 94
- 6. PODUSZKA WHITE, str. 122



URODZINY PRESTIGE KWIATY  
OPOLE 2013

Źródło: Prestige Kwiaty



## BIG BOX

MULTIFUNKCYJNA JEDNOSTKA EVENTOWA

202

Wykończenie	drewno iglaste, stalowe okucia
Wymiary	250 / 250 / 250



## BIG BOX

Prezentujemy nowość w segmencie wystawienniczym. Surowe skrzynie transportowe w dowolnym kolorze. Płozy pod wózki widłowe czy palety ułatwiają transport. Uniwersalnie wpasowują się w przestrzeń eventową. Przygotowane pod dowolny branding czy aranżację dodatkowymi elementami wyposażenia. Do wykorzystania jako punkt informacyjny, stoisko ekspozycyjne, recepcja, bar czy element zabudowy.

BigBox to > 6m<sup>2</sup> powierzchni, > 15m<sup>3</sup> przestrzeni, opcjonalnie ekran LCD.

Źródło: 12stopni.pl



# ASORTYMENT OGRODOWY





© 12stopni.pl



DOPASUJ  
DO WIELKOŚCI



sztuk  
1.000



### PODEST DREWNIANY MAŁY

PODESTY DREWNIANE MONTOWANE NA SYSTEM PIÓRO-WPUST

203

Wykończenie drewno sosnowe, impregnowane

Wymiary 50 / 50

### PODEST DREWNIANY DUŻY

STABILNE PODESTY DREWNIANE

204

Wykończenie drewno sosnowe, impregnowane

Wymiary 100 / 100 / 4

### SIEDZISKO

NISKIE SIEDZISKO Z WŁÓKIEN NATURALNYCH

205

Wykończenie włókna bananowca, rama stalowa

Wymiary Ø60 / 20



© 12stopni.pl



**FOTEL OGRODOWY I**

FOTEL 1-OSOBOWY

Wykończenie technorattan, bawełna

Wymiary 60 / 60 / 85

206



**SOFA OGRODOWA**

SOFA 2-OSOBOWA

Wykończenie technorattan, bawełna

Wymiary 110 / 65 / 85

207



**STOLIK OGRODOWY**

STOLIK KAWOWY

Wykończenie technorattan, szkło

Wymiary 80 / 50 / 40

208



**FOTEL OGRODOWY II**

FOTEL 1-OSOBOWY

Wykończenie technorattan

Wymiary 80 / 50 / 40

209



### KOKON

FOTEL WISZĄCY

210

Wykończenie	technorattan
Wymiary	200 / 100 / 100



### LEŻANKA RATTANOWA

WYGODNA LEŻANKA 1-OSOBOWA

211

Wykończenie	aluminium, imitacja rattanu
Wymiary	190 / 65 / 20



### SOFA RATTANOWA

SOFA 3-OSOBOWA

212

Wykończenie	technorattan
Wymiary	220 / 75 / 65



### HOKER RATTANOWY

STÓŁEK BAROWY

213

Wykończenie	technorattan
Wymiary	45 / 40 / 70-90

## ASORTYMENT OGRODOWY



Zródło: www.isme.com





## SOFA RATTANOWA BELSIZE

KANAPA OGRODOWA Z ZADASZENIEM

Wykończenie Eko-rattan, tkanina

Wymiary 87 / 133 / 230

214

# BELSIZE

Niezwykle elegancka kanapa z zadaszeniem BELSIZE.  
Połączenie wygody i piękna. Originalna ozdoba każdego ogrodu.  
Eleganckie kształty, delikatne poduszki, mocne wykończenia.  
Idealna na każdy outdoorowy event.

Zródło: [www.decomania.pl](http://www.decomania.pl)





### BALDACHIM WOOD

EKSKLUZYWNY MODUŁ WYPOCZYNKOWO-EVENTOWY

Wykończenie	drewno sosnowe impregnowane
Wymiary	300 / 200 / 230

215



### BALDACHIM WHITE

EKSKLUZYWNY MODUŁ WYPOCZYNKOWO-EVENTOWY

Wykończenie	drewno sosnowe impregnowane
Wymiary	300 / 200 / 230

216

# BALDACHIM

Niespotykane dotąd moduły wykonane z drewna sosnowego.

Ich mobilność pozwala na montaż pojedynczego egzemplarza, jak również na ustawienie kilku modułów obok siebie, tworząc dzięki temu dowolnie zaaranżowany pasaż.

Stabilna i mocna konstrukcja znajdzie swoje miejsce zarówno na prywatnym wydarzeniu, jak i ekskluzywnym evencie.





REALIZACJA - GDYNIA WATERFRONT  
GDYNIA 2013



Źródło: www.mundocies.com



## ZADASZENIE SLIDE

Oryginalna propozycja zadaszenia, pozwalająca na wypoczynek w palącym słońcu lub drobnych opadach deszczu.

Cały urok konstrukcji polega na możliwości regulacji poszycia - przesłonięcie ścian bocznych jeszcze nigdy nie było tak proste.

Innowacyjny i atrakcyjny design w każdej przestrzeni.



### ZADASZENIE SLIDE

EKSKLUZYWNE ZADASZENIE

Wykończenie aluminium, tkanina  
Wymiary 500 / 285 / 220



1. BALDACHIM, str. 91
2. NAMIOT DOME 36, str. 128
3. LEŻANKA RATTANOWA, str. 96
4. PARASOL, str. 104
5. PODUSZKA GREY, str. 122



REALIZACJA W HOTELU NARVIL, SEROCK 2013  
EUROPEJSKIE FORUM NOWYCH IDEI, SOPOT 2013



### KOSZ PLAŻOWY

KOSZ PLAŻOWY 2-OSOBOWY

218

Wykończenie drewno sosnowe, sklejka wodoodporna,  
okucia ocynkowane i stal kwasoodporna.  
Wymiary 170 / 125 / 90



### LEŻAK SIT

LEŻAK 1-OSOBOWY

219

Wykończenie tworzywo  
Wymiary 75 / 90 / 70



500 sztuk

### LEŻAK WHITE

LEŻAK SKŁADANY, ZE ZMIENNĄ KĄTEM NACHYLENIA OPARCIA

220

Wykończenie płótno bawełniane, drewno sosnowe  
Wymiary 40 / 120 / 80



### LEŻAK BLACK

LEŻAK SKŁADANY, ZE ZMIENNĄ KĄTEM NACHYLENIA OPARCIA

221

Wykończenie płótno bawełniane, drewno sosnowe  
Wymiary 40 / 120 / 80



### LEŻAK PODWÓJNY

LEŻAK 2 OSOBOWY

222

Wykończenie płótno bawełniane, drewno sosnowe  
Wymiary 100 / 120 / 80

## SUMMER TIME

Segment mebli kojarzących się z wakacjami i solidnym odpoczynkiem z pewnością przypadnie do gustu dużej grupie wielbicieli.

Komplet koszy plażowych wraz z leżakami możliwymi do rozstawienia w każdym miejscu, przekona do siebie słoneczną aurą, natomiast leżak Sit sprawdzi się w każdych warunkach bez względu na pogodę i temperaturę.

Postaw na niebanalny plażowy styl.



Zródło: facebook.com



Źródło: Realizacja Agencji Allegro



### HAMAK

WYGODNY HAMAK. MAKSYMALNE OBCIĄŻENIE 110KG

223

Wykończenie    płótno bawełniane  
Wymiary         80 / 200



### STELAŻ DREWNIANY I

STELAŻ POD HAMAK

224

Wykończenie    drewno impregnowane  
Wymiary         320 / 105 / 80



### STELAŻ DREWNIANY II

STELAŻ POD HAMAK

225

Wykończenie    drewno impregnowane  
Wymiary         320 / 105 / 80



PARASOL OGRODOWY I

REGULOWANA WYSOKOŚĆ

226

Wykończenie poliester, noga stalowa

Wymiary Ø300 / 260



PARASOL OGRODOWY II

REGULOWANA WYSOKOŚĆ

227

Wykończenie poliester, noga stalowa

Wymiary Ø400 / 285



PARASOL OGRODOWY II S

REGULOWANA WYSOKOŚĆ

228

Wykończenie poliester, noga stalowa

Wymiary Ø300 / 280



PARASOL CZTEROKĄTNY

REGULOWANA WYSOKOŚĆ, MASZT WBIJANY W ZIEMIĘ

229

Wykończenie poliester, noga stalowa

Wymiary 180 / 180 / 250

50 sztuk

# PARASOLE



© 12stopni.pl





### KOŃ

CZY KONIE MNIE SŁYSZA?

230

Wykończenie laminat  
Wymiary 250 / 80 / 210

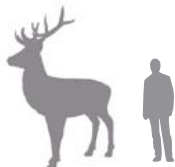

### JELEŃ

JEST TU JAKIŚ JELEŃ?

231

Wykończenie laminat  
Wymiary 210 / 80 / 240



### FLAMING WHITE

RÓŻOWO MI

232

Wykończenie laminat  
Wymiary 60 / 40 / 90



### FLAMING PINK

RÓŻOWO MI

233

Wykończenie laminat  
Wymiary 60 / 40 / 90



### GŁOWA ŁOSIA

CO ZA ŁOŚ

234

Wykończenie laminat

# DISTINCTIVE

Postaw na oryginalność! Wyróżnij się!

Nowa jakość eventów.

Naturalnej wielkości zwierzęta to zdecydowany HIT.

Taka dekoracja wymaga odpowiedniego miejsca ekspozycji i z pewnością zostanie zauważona. Pomożemy w dostosowaniu figury do wymagań eventu.

Pozytywne emocje gwarantowane.

© 12stopni.pl





- 1. JELEŃ, str. 105
- 2. KRZESŁO LOUIS GHOST, str. 55
- 3. DONICA LED, str. 71



PRZYJĘCIE WESELNE, CEGIELNIA RZUCEWO 2014



**DONICA VICTORIA M**  
DONICA STALOWA

236

Wykończenie stal malowana proszkowo  
Wymiary 40/40/100



**DONICA VICTORIA S**  
DONICA STALOWA

237

Wykończenie stal malowana proszkowo  
Wymiary 40/40/70



**DONICA VICTORIA STEEL M**  
DONICA STALOWA

239

Wykończenie stal malowana proszkowo  
Wymiary 30/30/80



**DONICA VICTORIA STEEL S**  
DONICA STALOWA

241

Wykończenie stal malowana proszkowo  
Wymiary 25/25/60



**DONICA CYRKO**  
DONICA CERAMICZNA, ZDOBIENA CYRKONAMI

235

Wykończenie ceramika, lakierowana  
Wymiary Ø25 / 20



rozmiar  
**XXL**



**DONICA XXL**  
DONICA O PROSTOKĄTNYM KSZTAŁCIE PODSTAWY

238

Wykończenie stal malowana proszkowo  
Wymiary 100 / 50 / 200



rozmiar  
**XXL**



**DONICA PODŁUŻNA**  
DŁUGA DONICA O PROSTOKĄTNYM KSZTAŁCIE PODSTAWY

240

Wykończenie stal malowana proszkowo  
Wymiary 110 / 40 / 60



### BUKSZPANY

BUKSZPAN KULISTY

242

Wymiary      Ø25 / 30



### TUJE

ZYWE DRZEWKO

243

Wysokość      120



### TRAWA W ROLCE

ROLKA ZYWEJ TRAWY

244

Szerokość rolki      250



### WRZOS

WRZOSOWA KULA

245

Wymiary      Ø36



### MECH

KULA Z MCHU

246

Wymiary      Ø39



### KWITNĄCA KULA

KULA Z KWITNĄCYCH ROSLIN

247

Wymiary      Ø26

## ROŚLINY

Nic nie ożywi wydarzenia tak, jak rośliny.

Idealny dodatek każdego eventu.

Prezentujemy nowe naturalne, elementy dekoracji.

Nowości wśród roślin, kule z prawdziwie leśnego mchu, żywego kolorystycznie wrzосу i kwitnących roślin.

Prawdziwy powiew wiosny na Twoim wydarzeniu!

Źródło: [www.sklep.hydroponia.pl](http://www.sklep.hydroponia.pl)





DONICA WOOD

248

Wykończenie	drewno
Wymiary	80 / 35 / 30



DONICA WOODFORD

249

Wykończenie	drewno
Wymiary	110 / 40 / 60



PŁOTEK DREWNIANY I

250

Wykończenie	drewno
Wymiary	120 / 90



PŁOTEK DREWNIANY II

251

Wykończenie	drewno, sznur pleciony
Wymiary	200 / 90

## DONICE I PŁOTKI DREWNIANE

Źródło: deko.pl.com



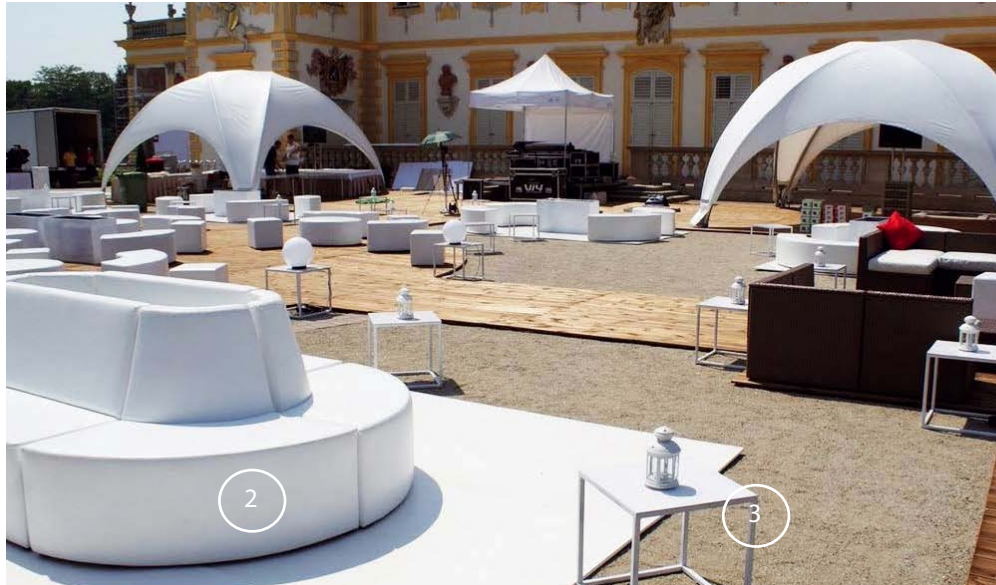

1. OTTOMAN BANANE, str. 19
2. OTTOMAN WYSPA, str. 21
3. STOLIK CONTREE, str. 64
4. OTTOMAN I, str. 17
5. OTTOMAN QUADRANT, str. 19
6. OTTOMAN CIRCULAR, str. 19
7. NAMIOT DOME, str. 128

## INAUGURACJA LATA Z RAFFAELLO

WARSZAWA 2013

# OŚWIETLENIE



## LAMPY PODŁOGOWE

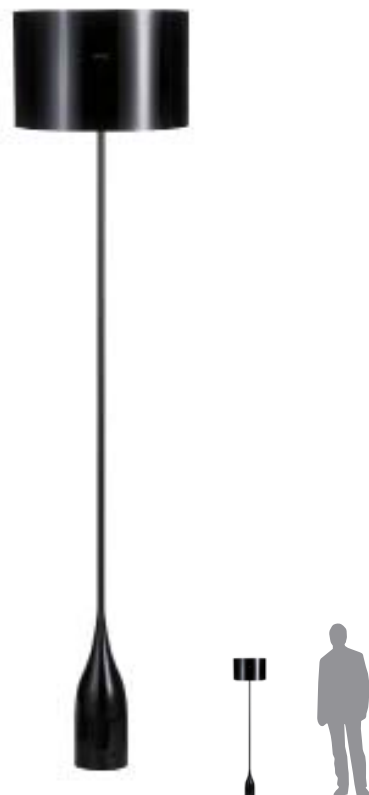

LAMPA SLIM

WYSOKA LAMPA PODŁOGOWA

252

Wykończenie aluminium, stal, tworzywo

Wymiary Ø40 / 155



LAMPA CHROM

WYSOKA LAMPA PODŁOGOWA

253

Wykończenie stal chromowana

Wymiary Ø30 / 145



LAMPA LOFT

WYSOKA LAMPA PODŁOGOWA

254

Wykończenie stal malowana proszkowo

Wymiary Ø30 / 180





### LAMPA BIG MAMMA

DUŻA LAMPA PODŁOGOWA, REGULOWANA WYSOKOŚĆ

Wykończenie aluminium

Wymiary Ø37 / 220

255



### LAMPA BIG MAMMA WHITE

DUŻA LAMPA PODŁOGOWA, REGULOWANA WYSOKOŚĆ

Wykończenie aluminium

Wymiary Ø37 / 220

256

# LAMPA BIG MAMMA

Designerska, podłogowa lampa BIG MAMMA jest doskonałym dodatkiem do każdej przestrzeni, sprawdza się w przestrzeniach typu loft oraz w pomieszczeniach o dużej kubaturze, we wnętrzach nowoczesnych, jak i tych bardziej tradycyjnych.

Regulowana, wykonana z wysokiej jakości metalu.

Źródło: [www.industrydesign.ie](http://www.industrydesign.ie)



# DEKORACJE I AKCESORIA





LUSTRO BAROQUE  
LUSTRO Z PROFILOWANĄ RAMĄ

257

Wykończenie szkło, rama drewniana  
Wymiary 50 / 130



LUSTRO GARDEROBIANE  
LUSTRO Z RUCHOMYMI BOCZNYMI SKRZYDŁAMI

259

Wykończenie płyta pilśniowa, szkło  
Wymiary 160 / 160



TOALETKA  
TOALETKA BIAŁA

268

Wykończenie drewno szkło  
Wymiary 100 / 150 / 159



MANEKIN KRAWIECKI  
MANEKIN DAMSKI

260

Wykończenie polistyren, drewno, lycra  
Wymiary 45 / 30 / 170

## AKCESORIA

Źródło: 12stopni.pl





LAMPION BIAŁY  
LAMPION OZDOBNY

261

Wykończenie stal, szkło  
Wymiary 15 / 15 / 30



LAMPION MAŁY  
LAMPION OZDOBNY

263

Wykończenie stal, szkło  
Wymiary 15 / 15 / 30



LAMPION WODEM BLACK  
LAMPION DREWNIANY Z TKANINĄ, CZARNY

265

Wykończenie drewno, tkanina  
Wymiary 38 / 62



LAMPION ROMANTIC  
LAMPION OZDOBNY

267

Wykończenie drewno, kolor: biały  
Wymiary 27 / 27 / 92



LAMPION DUŻY  
LAMPION OZDOBNY

262

Wykończenie stal, szkło  
Wymiary 24 / 24 / 44



LAMPION ANGEL  
LAMPION SZKLANY, CZARNY

264

Wykończenie szkło, stal  
Wymiary Ø29 / 45



LAMPION WODEM BEIGE  
LAMPION DREWNIANY Z TKANINĄ, BEŻOWY

266

Wykończenie drewno, tkanina  
Wymiary 32 / 48



KULE PODŚWIETLANE  
OZDOBNE KULE BAWELNY

268

Wykończenie tworzywo sztuczne  
Wymiary Ø6 / 350



Źródło: Art & Fashion Festival

## ART & FASHION FESTIVAL & HUSH WARSAW

POZNAŃ 2013



### MÓWNICA

MÓWNICA MULTIMEDIALNA, ZASILANIE 230V

269

Wykończenie aluminium, tworzywo sztuczne  
Wymiary 55 / 50 / 115



1.500 sztuk

### BRELOCZKI

PODWÓJDNIE NUMEROWANE BRELOKI DO SZATNI

272

Wykończenie plastik  
Wymiary Ø4



### SŁUPKI ODGRADZAJĄCE

OZDOBNE SŁUPKI ODGRADZAJĄCE

274

Wykończenie stal chromowana, lina welurowa ■ ■  
Wymiary 150 / 30 / 95



150 sztuk

### SZATNIA

SZATNIA MOBILNA

270

Wykończenie stal, plastik  
Wymiary 110 / 50 / 125-170



### WIESZAK STOJĄCY

WIESZAK STOJĄCY NA UBRANIA

271

Wykończenie stal chromowana  
Wymiary 45 / 45 / 190



1.000 sztuk

### WIESZAK

WIESZAK DO SZATNI

273

Wykończenie tworzywo  
Wymiary 40 / 24



### WIESZAK BARNET

WIESZAK NA UBRANIA

275

Wykończenie stal  
Wymiary 176



**PARASOLNIK**  
NOWOCZESNY PARASOLNIK

276

Wykończenie metal  
Wymiary Ø24 / 46



**SZTALUGA I**  
SZTALUGA WYSTAWOWA

278

Wykończenie drewno  
Wymiary 50 / 50 / 150



**SZTALUGA II**  
SZTALUGA WYSTAWOWA W MOCNEJ KONSTRUKCJI

280

Wykończenie stal  
Wymiary 60 / 60 / 110



**WYCIERACZKA GUMOWA**  
WYCIERACZKA AŻUROWA, GUMOWA

282

Wykończenie guma  
Wymiary 50 / 80 / 22



**WENTYLATOR**  
WENTYLATOR PODŁOGOWY 65W

277

Wykończenie stal, tworzywo sztuczne  
Wymiary Ø40 / 50



**KOSZ / POPIELNICA**  
KOSZ Z POPIELNICZKĄ

279

Wykończenie stal chromowana  
Wymiary Ø30 / 60



**POSTUMENT**  
POSTUMENT DO EKSPOZYCJI PRODUKTÓW

281

Wykończenie poliresing  
Wymiary 40 / 40 / 100



**PARAWAN**  
PARAWAN TRZYSKRZYDŁOWY

283

Wykończenie poliresing  
Wymiary skrzydło 158 / 54 / rama 180

# SERIA MARSALA KOLOR ROKU 2015!

Marsala otoczy nas swymi barwami w 2015 roku. Amerykański Instytut Pantone ogłosił nazwę koloru, który zdominuje świat wzornictwa, mody, designu. Ten rok z pewnością należy do Marsali.

Marsala – nazwa pochodzi od włoskiego miasteczka, w którym produkowane jest wyborne, czerwone wino. Stąd też dominujące barwy głębokiego bordo połączone z niezwykle intrygującą i nowoczesną miedzią. Eleganckie i nowoczesne barwy ogarną świat mebli i dekoracji.

Podążając za nowymi trendami, przedstawiamy nową serię Marsala. Seria Marsala to wyjątkowy design użytkowy w najmodniejszym kolorze sezonu.



**OTTOMAN I MARSALA**  
PUFA 1-OSOBOWA

284

Wykończenie ekoskóra  
Wymiary 45 / 45 / 45



**OTTOMAN BANANE MARSALA**  
PUFA 2/3-OSOBOWA

287

Wykończenie ekoskóra  
Wymiary 130 / 45 / 45



**OTTOMAN II MARSALA**  
PUFA 2/3-OSOBOWA

285

Wykończenie ekoskóra  
Wymiary 130 / 45 / 45



**OTTOBAG II MARSALA**  
PUFA (WOREK) MIĘKKA 1/2-OSOBOWA

288

Wykończenie ekoskóra  
Wymiary 140 / 100 / 40



**OTTOMAN CIRCULAR MARSALA**  
PUFA 2/3-OSOBOWA

286

Wykończenie ekoskóra  
Wymiary 130 / 45 / 45



**PUFA MARSALA**  
PUFA DZIERGANA

289

Wykończenie bawełna, granulat styropianowy,  
Wymiary Ø40 / 35





### PODUSZKA GŁADKA MARSALA

MIĘKKA PODUSZKA

290

Wykończenie bawełna, poliester  
Wymiary 50 / 50



### PODUSZKA ORNAMENT MARSALA

MIĘKKA PODUSZKA

291

Wykończenie bawełna  
Wymiary 40 / 40



### PODUSZKA WOOL MARSALA

MIĘKKA PODUSZKA

292

Wykończenie akryl, bawełna  
Wymiary 40 / 40



### ŚWIECA MARSALA

ŚWIECA LAMPIONOWA

293

Wykończenie parafina  
Wymiary 7,5 / 7,5 / 15



### LAMPA MARSALA

LAMPA SZTALUGOWA

294

Wykończenie drewno  
Wymiary 20 / 15 / 38

# SERIA MARSALA

## KOLOR ROKU 2015!





**PODUSZKA WHITE**

MIĘKKA PODUSZKA, WHITE

295

Wykończenie bawełna, poliester  
Wymiary 50 / 50



**PODUSZKA BLACK**

MIĘKKA PODUSZKA, BLACK

301

Wykończenie bawełna, poliester  
Wymiary 50 / 50



**PODUSZKA GREEN**

MIĘKKA PODUSZKA, GREEN

296

Wykończenie bawełna, poliester  
Wymiary 50 / 50



**PODUSZKA GREY**

MIĘKKA PODUSZKA, GREY

302

Wykończenie bawełna, poliester  
Wymiary 50 / 50



**PODUSZKA MAGENTA**

MIĘKKA PODUSZKA, MAGENTA

297

Wykończenie bawełna, poliester  
Wymiary 50 / 50



**PODUSZKA ORANGE**

MIĘKKA PODUSZKA, ORANGE

303

Wykończenie bawełna, poliester  
Wymiary 50 / 50



**PODUSZKA PURPLE**

MIĘKKA PODUSZKA, PURPLE

298

Wykończenie bawełna, poliester  
Wymiary 50 / 50



**PODUSZKA SKY**

MIĘKKA PODUSZKA, SKY

304

Wykończenie bawełna, poliester  
Wymiary 50 / 50



**PODUSZKA YELLOW**

MIĘKKA PODUSZKA, YELLOW

299

Wykończenie bawełna, poliester  
Wymiary 50 / 50



**PODUSZKA BLUE**

MIĘKKA PODUSZKA, BLUE

305

Wykończenie bawełna, poliester  
Wymiary 50 / 50



**PODUSZKA VIOLET**

MIĘKKA PODUSZKA, VIOLET

300

Wykończenie bawełna, poliester  
Wymiary 50 / 50



**PODUSZKA GRANAT**

MIĘKKA PODUSZKA, GRANAT

306

Wykończenie bawełna, poliester  
Wymiary 50 / 50

# PODUSZKI

Dekoracja i wygoda w jednym? To musi być poduszka!  
U nas kolorowy zawrót głowy, który zamieszka na niejednym wydarzeniu.  
Originalne wzory i barwy idealnie komponują się z naszymi sofami i fotelami.  
Postaw na wygodę!

źródło: allegro.pl





### PODUSZKA PEPIT

PODUSZKA W Kształcie prostokąta

307

Wykończenie bawełna / poliester  
Wymiary 30 / 60



### PODUSZKA MARINA

Miękka poduszka

308

Wykończenie bawełna / poliester  
Wymiary 40 / 40



### PODUSZKA GLAM

Poduszka dekoracyjna

309

Wykończenie bawełna  
Wymiary 65 / 65



### PODUSZKA RETRO

Poduszka dekoracyjna

310

Wykończenie tkanina szenilowa  
Wymiary 50 / 50



### PODUSZKA WOOL

Miękka poduszka

311

Wykończenie bawełna  
Wymiary 40 / 40

## PODUSZKI



## WYKŁADZINY DYWANOWE

Za nami kilka tysięcy metrów kwadratowych ułożonych powierzchni. Oferujemy usługę dostarczenia i montażu wykładziny dywanowej w halach, namiotach, obiektach hotelowych czy przestrzeni miejskiej.

Dbamy o dobór odpowiedniego sposobu mocowania wykładziny oraz właściwą organizację pracy, szczególnie przy pilnych terminach montażowych.

Do wyboru pozostają trzy rodzaje wykładzin, każda w palecie min. 15 barw.



### WYKŁADZINY DYWANOWE

TARGOWE, WELUROWE, BROKATOWE

Wykończenie polipropylen

Szerokość rolki 200 cm

312



źródło: homeownercare.com

WYKŁADZINA TARGOWA



WYKŁADZINA WELUROWA



WYKŁADZINA BROKATOWA



WYKŁADZINA  
TARGOWA

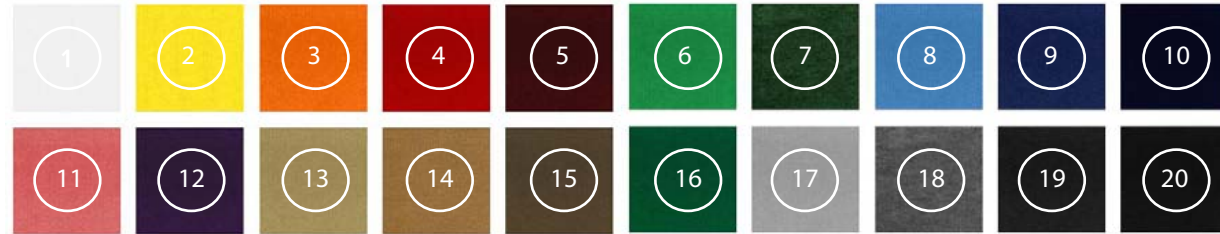

WYKŁADZINA  
WELUROWA



WYKŁADZINA  
BROKATOWA



# NAMIOTY



## NAMIOT DOME

Namioty Dome to wspaniała alternatywa pomiędzy tradycyjnymi formami prostopadłociennymi a drogimi konstrukcjami sferycznymi. Futurystyczny kształt zachowuje wysokie walory estetyczne, a innowacyjna konstrukcja zapewnia wykorzystanie maksymalnej powierzchni pod kopułą.

Namiot Dome nadaje się zarówno na formalne wydarzenia czy infopunkty jak również kameralne spotkania.

Możliwość przymocowania bocznych ścianek oraz dostawiania i złączenia modułów staje się dodatkowym atutem modelu. Namiot po złożeniu ze wszystkim sprzętem zajmuje bardzo mało miejsca, natomiast sam montaż/demontaż trwa ok. 80 min.



6x6<sup>m</sup>



### NAMIOT DOME 36

EKSKLUZYWNY NAMIOT EVENTOWY

313

Wykończenie stal, aluminium, polipropylen, PVC

Wymiary 600 / 600 / 400

8x8<sup>m</sup>



### NAMIOT DOME 64

EKSKLUZYWNY NAMIOT EVENTOWY

314

Wykończenie stal, aluminium, polipropylen, PVC

Wymiary 800 / 800 / 500

## NAMIOTY DOME







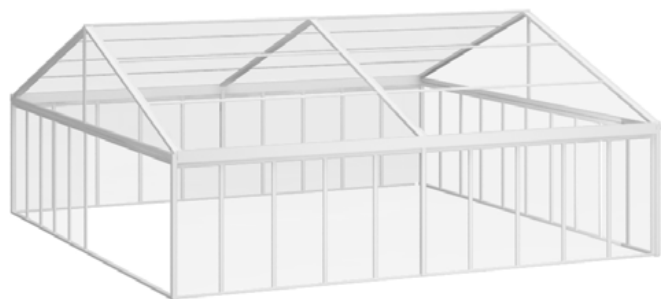

## NAMIOT TRANSPARENTNY

Wykończenie stal, PVC, plexi  
Wymiary 5-20m

315

# NAMIOT TRANSPARENTNY

Standardowa biała hala namiotowa to już za mało! Szukając wyjątkowości w zakresie zadaszeń zdecydowaliśmy się wprowadzić do oferty nowy produkt - namioty transparentne - elegancka forma zadaszenia pozwalająca na podziwianie okolicznych krajobrazów dniem i nocą.

Moduły o szerokości 5, 10, 15 i 20 m pozwalają na uzyskanie nieograniczonej powierzchni, a dzięki lekkości i mobilności samej konstrukcji namioty mogą stać w dowolnym miejscu i na każdym terenie.

Prezentowane hale namiotowe są wykonane z bezpiecznych, bardzo wytrzymałych i wodoodpornych materiałów: PCV lub Pleksi na potrzeby wydarzeń Premium.

Namiot posiadający ściany boczne z pleksi gwarantuje nie tylko przepiękny efekt wizualny, ale również szczelne zamknięcie, a zo za tym idzie wyciszone i ocieplone wnętrze, które idealnie spełni swoją rolę podczas wielkich uroczystości, ważnych gal i bankietów, jak również plenerowych wesel.







## NAMIOTY PNEUMATYCZNE



DACH PNEUMATYCZNY  
EKSKLUZYWNY NAMIOT EVENTOWY

316

Wykończenie poliester, PVC  
Wymiary 1100 / 600 / 450



IGŁO  
EKSKLUZYWNY NAMIOT EVENTOWY

318

Wykończenie poliester, PVC  
Wymiary Ø1100 lub Ø600



MUSZLA  
EKSKLUZYWNY NAMIOT EVENTOWY

317

Wykończenie poliester, PVC  
Wymiary 800 / 600



ŚCIANKA EKSPOZYCYJNA  
EKSKLUZYWNY NAMIOT EVENTOWY

319

Wykończenie poliester, PVC  
Wymiary 500 / 250 / 180



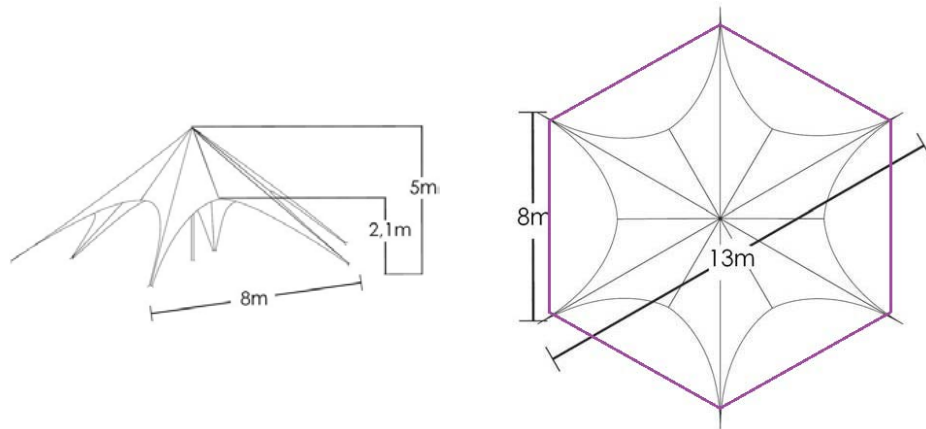

UNIKALNE  
WZORNICTWO

**NAMIOT SOHO**  
PRZYCIĄGAJĄCY UWAGĘ NAMIOT EVENTOWY

320

Wykończenie: poliester, aluminium  
Wymiary: Ø1 300 / 500

# NAMIOT SOHO

Namiot SOHO to perełka wśród przenośnych konstrukcji ogrodowych. Jego nietypowa stylistyka, kształtem nawiązująca do indiańskiego wigwamu, stwarza możliwość obcowania z topowym wzornictwem we własnym ogrodzie.

SOHO daje możliwość zmiany każdej działki w eleganckie miejsce na przyjęcie, a rozstawiony w przestrzeni miejskiej, skoncentruje uwagę przechodniów, nie pozostawiając ich obojętnych na odbywający się event.

Lekka konstrukcja wsparta jest aluminiowym masztem. Niewielka waga (24kg) i rozmiary namiotu znacznie ułatwiają transport.

2 osoby do rozłożenia namiotu potrzebują ok. 20 minut.





WYDARZENIE PRYWATNE - UROCZYSTOŚĆ WESELNA

OPALENICA 2013

Magda Adamczewska, TimeMachine

# JEDNOSTKI MOBILNE





## CITRÖEN HY SPECIAL

Przyszła czas na powrót do przeszłości!

Ten urzekający swoją prostotą model Citroena zjechał z taśmy produkcyjnej w 1973 roku! Po 40-tu latach przeżywa swoją drugą młodość.

Rozkładana konstrukcja może posłużyć jako jednostka gastronomiczna, punkt informacyjny, punkt zabaw dla dzieci, a przede wszystkim jedyna w swoim rodzaju atrakcja każdego eventu.

Może nie osiągniemy wielkiej prędkości na drodze, ale kiedy już dojrzymy na miejsce z pewnością osiągniemy wielkie zainteresowanie.



**i** MOŻLIWOŚĆ  
BRANDOWANIA



CITRÖEN HY SPECIAL  
SAMOCHÓD ZABYTKOWY DO 3,5 TONY

321

## SCANIA TORPEDO

Oferujemy wynajem atrakcyjnej SCANII T114 z nosem.

Może posłużyć jako osobna jednostka do przygotowanych już nacze lub zostać dopięta do naszego promo Trucka i ruszyć w tasę!

Gdziekolwiek się pojawi gwarantuje zainteresowanie tłumów. Dzięki swojemu amerykańskiemu designowi skupia uwagę na nie tylko na sobie, ale również na tym co wiezie i promuje.

Istnieje możliwość zmiany obecnego stanu Scanii na dowolny branding.

 MOŻLIWOŚĆ  
BRANDOWANIA



### SCANIA TORPEDO

CIĄGNIK SIODŁOWY SCANIA T 114 GA 4X2 340

322

DMC 42.000 kg  
Ładowność 12.035 kg  
Pojemność silnika: 11.000 cm<sup>3</sup>  
Moc: 250 kW  
Na poduszkach  
Opony przód 385/65 R22,5  
Opony tył 315/80 R22,5  
Lampy przednie - ksenony



© 12stopni.pl



ROAD SHOW DLA FIRMY PROCTER & GAMBLE, DLA MARKI GILLETTE, WARSZAWA, GDAŃSK, GDYNIA OLSZTYN, WROCŁAW, POZNAŃ 2014

## PROMO TRUCK

Promo Truck to jednostka przystosowana do działań eventowych oraz wsparcia imprez masowych.

Kontener morski posadowiony na naczepie może posłużyć jako główny punkt promocji objazdowej przez kraj - Roadshow, a tym samym stać się przyciągającą z zewnątrz reklamą (200m<sup>2</sup> zewnętrznej pow. reklamowej) i wspaniałą rozrywką dla odwiedzających jego wnętrze (3 pomieszczenia do dowolnej aranżacji).

Ponadto Truck znajdzie zastosowanie jako: mobilne biuro, koncertowy backstage, mobilna scena, studio nagraniowe, mobilny vip-taras dla eventów sportowych, showroom oraz wiele innych. Oferujemy wynajem jednostki wraz z ciągnikiem, a także zadbamy o takie tematy jak: logistyka, branding, aranżacja. Zapraszamy do kontaktu!



© 12stopni.pl



**i** MOŻLIWOŚĆ BRANDOWANIA

### PROMO TRUCK

CIĘŻARÓWKA DOSTOSOWANA DO DZIAŁAŃ EVENTOWYCH. SCENA, VIPROOM, BIURO

323

Wykończenie    scena, zadaszenie, klimatyzacja, ogrzewanie, elektryka  
Wymiary        1200 / 250 / 450 - 1500 / 750 / 620





## SŁONECZNY PATROL BIODERMA

GORZÓW WLKP., BYDGOSZCZ, OLSZTYN, TORUŃ, PŁOCK, KALISZ, CZĘSTOCHOWA, KIELCE, GLIWICE, BIELSKO-BIAŁA, LUBLIN, RZESZÓW 2012

## URBAN STEEL CONCEPT

Urban Steel Concept to absolutna nowość na polskim rynku działań eventowych. Morski kontener przetransformowany został w multifunkcyjną jednostkę eventową.

Kontener idealnie wpasowuje się w miejską przestrzeń i przygotowany jest pod dowolny branding, aby w mgnieniu oka stanąć w centrum wydarzeń, jako medium do promocji marki czy wprowadzenia produktu. Z powodzeniem służyć może jako mobilny punkt informacyjny czy wsparcie imprez masowych.

Jednostka daje do dyspozycji w sumie aż 45m2 powierzchni, którą można dowolnie umeblować. Dodatkowo dysponuje oświetleniem, zadaszeniem, ekranem LCD i nagłośnieniem.



© 12stopni.pl



**i** MOŻLIWOŚĆ  
BRANDOWANIA



### URBAN STEEL CONCEPT

MULTIFUNKCYJNA JEDNOSTKA EVENTOWA

324

Wykończenie      stal, blacha ryflowana, pleksi  
Wymiary            600 / 250 - 750 / 250



TARGI HOTELARSTWA 2013 / PITSTOP HYUNDAI 2012  
WARSZAWA 2013 / OPOLE 2012

## SZKLANKA

Wiedzieliśmy, że znajdzie Wasze zainteresowanie!  
Bądź co bądź jest to znakomita przestrzeń do wykorzystania.

Przepis?  
Typowy morski kontener odpowiednio docinasz, dodajesz porządną dawkę kreatywności połączonej z determinacją i gotowe.

Taras wykonany z opadającej ściany daje możliwość poszerzenia przestrzeni dolnej, natomiast taras górny znakomicie sprawdza się jako miejsce dla DJ'a lub mały koncert ulubionego wykonawcy.



### SZKLANKA

MULTIFUNKCYJNA JEDNOSTKA EVENTOWA

Wykończenie      stal, sklejka wodoodporna, szkło, plexi  
Wymiary            600 / 250 / 230

325



© 12stopni.pl



Branding? Gdzie tylko zechcecie. Znakomicie nadają się do tego szklane, przesuwne moduły, wewnątrz kontenera oraz górne barierki.

Nasza Szklanka pojawiła się już na niejednym evencie!  
Czekamy na kolejne ciekawe projekty.





TARGI HUSH WARSAW - H&M HOME, WARSZAWA 2014

## EVENT CASE

Obserwując duże zainteresowanie kontenerami USC, proponujemy Państwu mniejsze jednostki eventowe.

Każdy z modułów posiada 8 niezależnie ruchomych ścianek rozkładanych na podłozę, na boki oraz ku górze. Dodatkowo istnieje możliwość wykorzystania dachu np. jako miejsce dla DJ'a.

Zdecydowanym atutem jednostek jest fakt, iż mogą być transportowane każdym samochodem do 3,5t, co znacznie ułatwia logistykę planowanego wydarzenia.

**i** MOŻLIWOŚĆ BRANDOWANIA



© 12stopni.pl



### EVENT CASE PRZYCZEPKA MOBILNA

326

Wykończenie: stal, blacha trapezowa, sklejka wodoodporna  
Wymiary: 230 / 230 / 250 lub 730 / 480 / 250



MUZEM NA KÓŁKACH - EKSPOZYCJA MUZEUM HISTORII ŻYDÓW POLSKICH 2014

## PRZESZKLONE KONTENERY EKSPOZYCYJNE

Z dumą prezentujemy nowość w naszej ofercie, przeszklone kontenery ekspozycyjne.

Do dyspozycji oddajemy ustawne, eleganckie i duże powierzchniowo przestrzenie, które pozwolą na stworzenie idealnej strefy relaksu, ciekawego miejsca konferencyjnego lub innej przestrzeni eventowej... nie ma ograniczeń.

**i** MOŻLIWOŚĆ  
BRANDOWANIA



### PRZESZKLONY KONTENER EKSPOZYCYJNY

MOBILNA JEDNOSTKA EVENTOWA

Wykończenie      stal, blacha trapezowa, sklejka wodoodporna, płyta laminowana  
Wymiary            600 / 250 / 250 lub 600 / 500 / 250

327



© 12stopni.pl



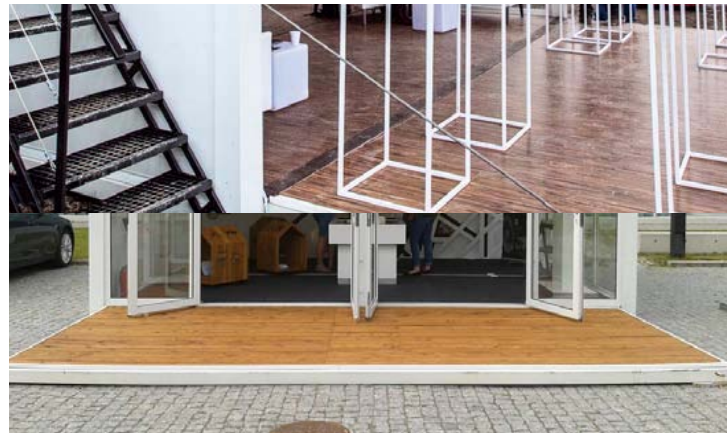

70. RAJD POLSKI, CITROËN RACING TROPHY 2013

MIKOŁAJKI 2013

## KONTENERY MORSKIE

Oferujemy wynajem i przystosowanie nowych oraz używanych kontenerów morskich.

Prezentujemy jednostki o wymiarach: 20ft i 40ft. Kontenery w dowolnym kolorze i brandingu mogą stać się głównym punktem wydarzenia zapewniając znakomite miejsce na Showroom, strefę relaksu lub dowolny punkt promocyjny.

Realizujemy pełną logistykę i transport oraz aranżujemy wnętrze.



Źródło: www.fiveam.be



### KONTENERY MORSKIE

KONTENER 20FT LUB 40FT

328

Wykończenie	stal, blacha trapezowa, sklejka wodoodporna
Wymiary	600 / 250 / 250 1.200 / 250 / 250



ROZWIĄZANIA KONTENEROWE

## DODATKOWE INFORMACJE



### TRANSPORT

Zapewniamy dostosowaną indywidualnie logistykę - dostarczenie zamawianego asortymentu do miejsca przeznaczenia oraz jego odbiór. Pracujemy 24 godziny 7 dni w tygodniu.

Odbiór osobisty jest możliwy po wpłaceniu kaucji (wartość ustalana indywidualnie).



### MONTAŻ / DEMONTAŻ

Zapewniamy ekipę montażową, która rozłoży asortyment według Państwa wskazań oraz złoży go po zakończeniu wydarzenia. Usługa zawarta GRATIS w kosztach logistyki.



### UBEZPIECZENIE

Ubezpieczenie wynajmowanego asortymentu nie jest wliczone w cenę wynajmu. Klient w momencie posadowienia asortymentu na miejscu wydarzenia jest odpowiedzialny za ewentualne szkody wynikające z nieprawidłowego użytkowania.



### DORADZTWO W ARANŻACJI

Służymy doradztwem w doborze asortymentu oraz dodatków, jak również gotowymi propozycjami umeblowania wskazanej przestrzeni.



### ELASTYCZNY SYSTEM RABATOWY

Podchodzimy indywidualnie do każdego Klienta, a co za tym idzie chętnie pomagamy dobrać zestaw asortymentu do możliwości budżetowych.

Zapraszamy do negocjacji cenowych.



### BRANDING

Oferujemy możliwość brandowania asortymentu, tzn. nadania mu indywidualnych oznaczeń związanych z motywem przewodnim wydarzenia.



### PARTNERZY I STALI KLIENTCI

Partnerom oraz stałym Klientom proponujemy atrakcyjne rabaty przy każdym zamówieniu. Jesteśmy również otwarci na nowe wyznawania, dlatego zapraszamy do współpracy.



### SPRZEDAŻ ASORTYMENTU

Oprócz wynajmu udostępniamy również sprzedaż wybranych modeli naszego asortymentu. Zapraszamy do kontaktu wszystkich zainteresowanych.





1. KRZESŁO GHOST, str. 55  
2. SŁUPKI ODGRADZAJĄCE, str. 118



© 12stopni.pl

## OTWARCIE KOMPLEKSU SKY TOWER

WROCŁAW 2012

NAZWA PRODUKTU	NUMER ARTYKUŁU	STRONA W KATALOGU	NAZWA PRODUKTU	NUMER ARTYKUŁU	STRONA W KATALOGU	NAZWA PRODUKTU	NUMER ARTYKUŁU	STRONA W KATALOGU
Baldachim White	216	98	Fotel Egg	080	39	Kosz / Popielnica	279	119
Baldachim Wood	215	98	Fotel Euston	012	15	Kosz Plażowy	218	102
Bar Kredowy	158	74	Fotel Natural	040	23	Krzeselko Gigant	179	83
Bar Paletowy	199	90	Fotel Ogrodowy I	206	95	Krzesło Ample Black	094	47
Bar Pikowany	156	74	Fotel Ogrodowy II	209	95	Krzesło Ample White	093	47
Bar Podświetlany	153	71	Fotel Paddington	069	34	Krzesło Ant	102	51
Bar Snake	157	74	Fotel Pikowany	073	35	Krzesło Castel	099	49
Beczka Drewniana	193	86	Fotel Pinner Graphit	078	37	Krzesło Cockfoster Grey	095	48
Beczka Stalowa	192	86	Fotel Pinner Grey	077	37	Krzesło Cockfoster Orange	097	48
Big Bag	054	28	Fotel Pinner Yellow	079	37	Krzesło Cockfoster Yellow	096	48
Big Box	202	92	Fotel Queen	057	30	Krzesło Eames	084	44
Breloczki	272	118	Fotel Shafir	075	36	Krzesło Eames Air Black	092	46
Bukszpany	242	108	Fotel Shafron	076	36	Krzesło Eames Air White	091	46
Citroen Hy Special	321	137	Fotel Shell	081	39	Krzesło Eames Black	086	45
Dach Pneumatyczny	316	132	Fotel Soo	072	35	Krzesło Eames Blue Marine	089	45
Donica Cyrko	235	107	Fotel Turnfell	070	35	Krzesło Eames Blue Marine	090	45
Donica Led M	152	71	Fotel Turnpike	071	35	Krzesło Eames Olive	088	45
Donica Podłużna	240	107	Głowa Łosia	234	105	Krzesło Eames Red	087	45
Donica Podświetlana	155	71	Hamak	223	103	Krzesło Eames White	085	45
Donica Podświetlana S	154	71	Hoker Black	161	77	Krzesło Elephant	098	49
Donica Victoria M	236	107	Hoker Brixton Black	166	78	Krzesło Harrow Black	105	53
Donica Victoria S	237	107	Hoker Brixton Red	167	78	Krzesło Harrow White	106	53
Donica Victoria Steel M	239	107	Hoker Kenton	196	87	Krzesło Louis Ghost	111	55
Donica Victoria Steel S	241	107	Hoker Moor	189	86	Krzesło Panton	101	50
Donica Wood	248	109	Hoker Moor S	188	86	Krzesło Rattan	103	51
Donica Woodford	249	109	Hoker Rattanowy	213	96	Krzesło Reżyserskie	104	51
Donica Xxl	238	107	Hoker Red	162	77	Krzesło Russel	194	87
Eames Mini	183	83	Hoker Steel Black	170	79	Krzesło Square White, Black	100	50
Event Case	326	146	Hoker Steel Red	169	79	Krzesło Tapicerowane	109	53
Flaming Pink	233	105	Hoker Steel White	168	79	Krzesło Victoria Ghost	112	55
Flaming White	232	105	Hoker White	160	77	Krzesło Weselne	110	54
Fotel Balcham	043	24	Iglo	318	132	Krzesło Woodlane	107	53
Fotel Barcelona	082	40	Jeleń	231	105	Krzesło Woodlane White	108	53
Fotel Biurowy	175	82	Juta	055	28	Kula Led	151	71
Fotel Carbon	074	36	Kokon	210	96	Kule Podświetlane	268	116
Fotel Casual	083	41	Komplet Dziecięcy	178	83	Kwitnąca Kula	247	108
Fotel Chesterfield	062	31	Koń	230	105	Lampa Big Mamma	255	113
Fotel Classic Black	068	34	Konsola Steel	174	79	Lampa Big Mamma White	256	113
Fotel Classic White	067	34	Kontenery Morskie	328	150	Lampa Chrom	253	112

NAZWA PRODUKTU	NUMER ARTYKUŁU	STRONA W KATALOGU	NAZWA PRODUKTU	NUMER ARTYKUŁU	STRONA W KATALOGU	NAZWA PRODUKTU	NUMER ARTYKUŁU	STRONA W KATALOGU
Lampa Loft	254	112	Ottoman Desk I	033	20	Poduszka Black	301	122
Lampa Loft Wisząca	186	85	Ottoman Desk II	034	20	Poduszka Blue	305	122
Lampa Marsala	294	121	Ottoman Desk III	035	20	Poduszka Gładka Marsala	290	121
Lampa Slim	252	112	Ottoman Glam Black	064	32	Poduszka Glam	309	123
Lampion Angel	264	116	Ottoman Glam White	063	32	Poduszka Granat	306	122
Lampion Biały	261	116	Ottoman Glamcarre	066	32	Poduszka Green	296	122
Lampion Duży	262	116	Ottoman Glamrec	065	32	Poduszka Grey	302	122
Lampion Mały	263	116	Ottoman I Black	017	17	Poduszka Magenta	297	122
Lampion Romantic	267	116	Ottoman I Magenta	019	17	Poduszka Marina	308	123
Lampion Woodem Beige	266	116	Ottoman I Marsala	284	120	Poduszka Orange	303	122
Lampion Woodem Black	265	116	Ottoman I Natural	041	23	Poduszka Ornament Marsala	291	121
Led Cube	150	71	Ottoman I Orange	020	17	Poduszka Pepit	307	123
Leżak Black	221	102	Ottoman I Red	018	17	Poduszka Purple	298	122
Leżak Podwójny	222	102	Ottoman I White	016	17	Poduszka Retro	310	123
Leżak Sit	219	102	Ottoman II Black	022	18	Poduszka Sky	304	122
Leżak White	220	102	Ottoman II Marsala	285	120	Poduszka Violet	300	122
Leżanka Rattanowa	211	96	Ottoman II Natural	042	23	Poduszka White	295	122
Lustro Baroque	257	115	Ottoman II Red	023	18	Poduszka Wool	311	123
Lustro Garderobiane	259	115	Ottoman II White	021	18	Poduszka Wool Marsala	292	121
Manekin Krawiecki	260	115	Ottoman III Black	025	18	Poduszka Yellow	299	122
Mauser	187	85	Ottoman III Red	026	18	Pokrowiec Black	164	77
Mech	246	108	Ottoman III White	024	18	Pokrowiec White	163	77
Mównica	269	118	Ottoman Kids	182	83	Postument	281	119
Muszla	317	132	Ottoman Quadrant	028	19	Promo Truck	323	140
Namiot Dome 36	313	128	Ottoman Round Black	029	19	Przeszkłony Kontener Ekspozycyjny	327	148
Namiot Dome 64	314	128	Ottoman Round White	027	19	Pufa Marsala	289	120
Namiot Soho	320	134	Ottoman Twin	036	21	Regał Blacksteel	149	68
Namiot Transparentny	315	130	Ottoman Wyspa	037	21	Regał Ekspozycyjny I	146	68
Ottobag I	053	28	Panton Mini White	180	83	Regał Ekspozycyjny II	147	68
Ottobag II Blue	051	27	Parasol Czterokątny	229	104	Regał Ekspozycyjny III	148	68
Ottobag II Marsala	288	120	Parasol Ogrodowy I	226	104	Scania Torpedo	322	138
Ottobag II Orange	052	27	Parasol Ogrodowy II	227	104	Ścianka Ekspozycyjna	319	132
Ottobag II Red	050	27	Parasol Ogrodowy II S	228	104	Set 100	048	26
Ottobag II White	049	27	Parasolnik	276	119	Set 20	046	26
Ottoman Banane	030	19	Parawan	283	119	Set 50	047	26
Ottoman Banane Marsala	287	120	Plotek Drewniany I	250	109	Siedzisko	205	94
Ottoman Circular	031	19	Plotek Drewniany II	251	109	Siedzisko Paletowe	198	90
Ottoman Circular Marsala	286	120	Podest Drewniany Duży	204	94	Słupki Odgradzające	274	118
Ottoman Convex	032	19	Podest Drewniany Mały	203	94	Sofa Balcham II	044	24

NAZWA PRODUKTU	NUMER ARTYKUŁU	STRONA W KATALOGU	NAZWA PRODUKTU	NUMER ARTYKUŁU	STRONA W KATALOGU	NAZWA PRODUKTU	NUMER ARTYKUŁU	STRONA W KATALOGU
Sofa Balcham III	045	24	Stolik Bank	133	63	Trawa W Rolce	244	108
Sofa Chesterfield Black	060	31	Stolik Barbican	134	63	Tuje	243	108
Sofa Chesterfield Purple	061	31	Stolik Barowy	159	77	Urban Steel Concept	324	142
Sofa Chesterfield White	059	31	Stolik Bell	137	64	Velvet Bench	011	13
Sofa Classic Black	002	11	Stolik Bermond	138	64	Velvet Fotel Blue	007	13
Sofa Classic White	001	11	Stolik Contree	136	64	Velvet Fotel Gray	009	13
Sofa Euston	013	15	Stolik Ep	185	85	Velvet Fotel Green	008	13
Sofa Monza	006	12	Stolik Gigant	181	83	Velvet Sofa	010	13
Sofa Natural	039	23	Stolik Kenton	197	87	Wentylator	277	119
Sofa Ogrodowa	207	95	Stolik Mill Black	125	60	Wieszak	273	118
Sofa Purple	056	30	Stolik Mill Red	126	60	Wieszak Barnet	275	118
Sofa Rattanowa	212	96	Stolik Monden	115	58	Wieszak Stojący	271	118
Sofa Rattanowa Belsize	214	97	Stolik Monden S	116	58	Wrzos	245	108
Sofa Regular Black	004	11	Stolik Monument	114	58	Wycieraczka Gumowa	282	119
Sofa Regular White	003	11	Stolik Morten	191	86	Wykładziny Dywanowe	312	124
Sofa Richmond	014	16	Stolik Neasden Grey	119	59	Zadaszenie Slide	217	100
Sofa Richmond Purple	015	16	Stolik Neasden Grey S	120	59			
Sofa Simple	005	12	Stolik Neasden White	118	59			
Sofa System	058	30	Stolik Neasden White S	117	59			
Stelaż Drewniany I	224	103	Stolik Ogrodowy	208	95			
Stelaż Drewniany II	225	103	Stolik Paletowy I	200	90			
Stół Amer	131	62	Stolik Paletowy II	201	90			
Stół Arnos	130	62	Stolik Queen	113	55			
Stół Arsenal	132	62	Stolik Stanmore	139	64			
Stół Baron	135	63	Stolik Steel	171	79			
Stół Biurowy	176	82	Stolik Steel	172	79			
Stół Bond	144	66	Stolik Steel	173	79			
Stół Boston	143	66	Stolik Swiss	124	60			
Stół Cannon	142	66	Stolik Waterloo	121	59			
Stół Chalk	141	66	Stolik Waterloo S	122	59			
Stół Classic	145	67	Stool	184	85			
Stół Eames	140	66	Świeca Marsala	293	121			
Stół Russel	195	87	Szafka Biurowa	177	82			
Stół Z Pokrowcem	165	77	Szatnia	270	118			
Stołek Oak	190	86	Szezlony	038	21			
Stolik Acton	123	60	Szklanka	325	144			
Stolik Aldgate	127	61	Sztaluga I	278	119			
Stolik Alperton	128	61	Sztaluga II	280	119			
Stolik Archway	129	61	Toaletka	258	115			

## 12stopni.pl EUROPE

12stopni.pl działa głównie na terenie Polski, natomiast od 2 lat zapewniamy także dostarczenie asortymentu własnym transportem na terenie całej Europy.

Planowanie tras odbywa się w oparciu o najbardziej konkurencyjne rozwiązania kosztowe, a koncepcja transportu dostosowywana jest każdorazowo do rodzaju oraz ilości zamówienia.

Dzięki zdobytemu doświadczeniu konsekwentnie podnosimy poziom świadczonych usług.

Zapraszamy do współpracy.



w 2014 roku  
nasze samochody  
przebyły ponad

**495 700 km**



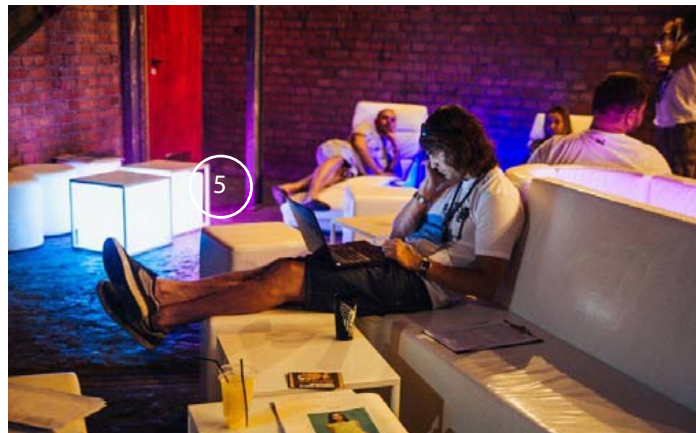
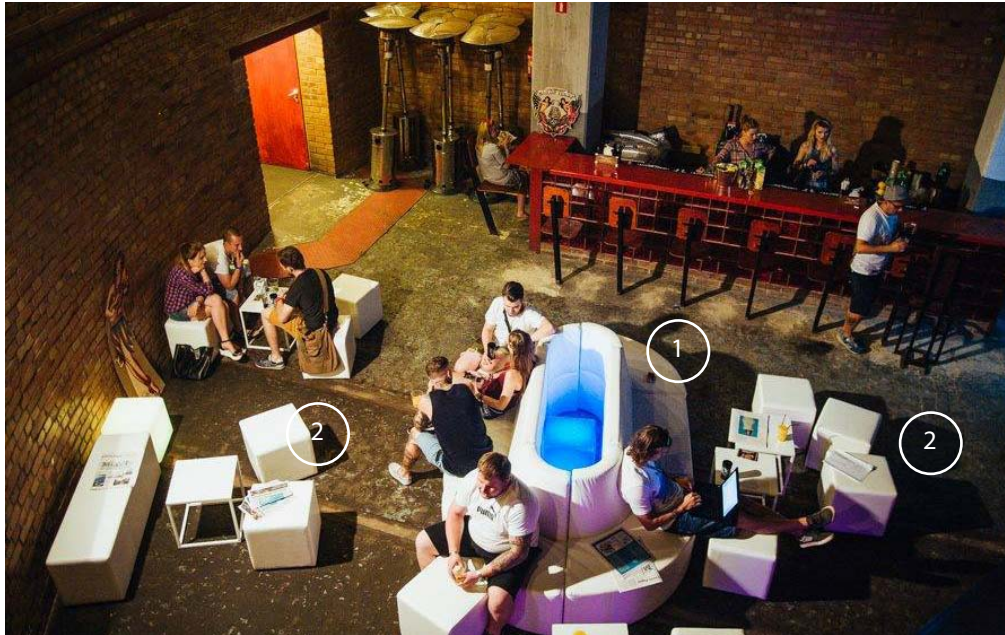

- 1. OTTOMAN WYSPA str. 21
- 2. OTTOMAN I, str. 17
- 3. STOLIK EP, str. 85
- 4. LEŻAK, str. 102
- 5. LED CUBE, str. 71

CROPP TATOO KONWENT, GDAŃSK 2014



ODWIEDŹ NASZ PROFIL



[facebook.pl/12stopni.pl](https://facebook.pl/12stopni.pl)



[twitter.com/12stopni](https://twitter.com/12stopni)



[pinterest.com/12stopni](https://pinterest.com/12stopni)



[plus.google.com/112678568974285565462](https://plus.google.com/112678568974285565462)

oraz nasz blog [www.12stopni.blogspot.com](http://www.12stopni.blogspot.com)

Regulamin dostępny na stronie [www.12stopni.pl](http://www.12stopni.pl)

#### CENTRALA

ul. Oleska 70  
45-222 Opole

+48 77 547 42 56

+48 519 706 146

 +48 533 691 122

+48 730 084 362

[info@12stopni.pl](mailto:info@12stopni.pl)

[biuro@12stopni.pl](mailto:biuro@12stopni.pl)

#### LOGISTYKA 24/7

+48 530 638 777

[transport@12stopni.pl](mailto:transport@12stopni.pl)

#### MAGAZYN

[magazyn@12stopni.pl](mailto:magazyn@12stopni.pl)

#### ODDZIAŁ TRÓJMIASTO, WARSZAWA

+48 512 811 584

[trojmiasto@12stopni.pl](mailto:trojmiasto@12stopni.pl)

[warszawa@12stopni.pl](mailto:warszawa@12stopni.pl)

#### DZIAŁ PRAWNY

Kancelaria Radców Prawnych  
Hryniów, Łebek i Partnerzy

ul. Piastowska 16  
45-081 Opole

tel. +48 77 44 14 550

fax +48 77 445 94 90

[kancelaria@hryniowlebek.pl](mailto:kancelaria@hryniowlebek.pl)

[www.hryniowlebek.pl](http://www.hryniowlebek.pl)